

Zaaknr.: 45085 LM/fo
Dossiernr.: 31155

SPLITSING IN APPARTEMENTSRECHTEN

- Ondersplitsing te Veldhoven, De Abdijtuinen, Blok 5, Veldhoven A 5094 A-4-

Op vier en twintig augustus tweeduizend zeven, verscheen voor mij, **Mr. Laurentius Cornelis Antonius Maria Meijers**, notaris te Veldhoven:

de heer ANTHONIUS JOHANNES JACOBUS VAN EIJK, geboren te Geldrop op acht mei negentienhonderd vier en zestig, paspoort nummer NWR1BF740, afgegeven te Helden en geldig tot acht augustus tweeduizend twaalf, werkzaam en woonplaats kiezende ten kantore van de publiekrechtelijke rechtspersoon de Gemeente Veldhoven, gevestigd te 5501 KA Veldhoven, Meiveld 1 (postadres: postbus 10101, 5500 GA Veldhoven),

ten deze handelend namens de publiekrechtelijke rechtspersoon de **GEMEENTE VELDHOVEN**, adres: Postbus 10101, (postcode 5500 GA), Veldhoven, krachtens een door de burgemeester van de gemeente bij besluit van twaalf december tweeduizend zes, gelet op artikel 160 lid 1 sub e van de Gemeentewet, voor na te omschrijven rechtshandelingen verleend(e) volmacht en mandaat, welke volmacht is opgenomen in een akte van depot, op vierentwintig januari tweeduizend zeven verleden voor mr. L.C.A.M. Meijers, notaris te Veldhoven, en als zodanig de gemeente ten deze rechtens vertegenwoordigende;

zulks ter uitvoering van het besluit van burgemeester en wethouders van de gemeente van veertien augustus tweeduizend zeven.

Genoemde gemeente Veldhoven wordt hierna ook genoemd: "de gemeente".

De comparant, handelend als gemeld, verklaarde te willen overgaan tot splitsing in appartementsrechten van het appartementsrecht, omfattende de bevoegdheid tot het uitsluitend gebruik van een appartementsgebouw van vijf (5) verdiepingen met ondergrondse bergingen, plaatselijk bekend Sterrenlaan/Abdijlaan/Europalaan te Veldhoven, kadastraal bekend gemeente Veldhoven sectie A nummer 5094 A-4 en gaf daartoe te kennen als volgt:

DOEL VAN DEZE AKTE

Het doel van deze akte is om het hierna te omschrijven registergoed te splitsen in appartementsrechten, waardoor in het tot het registergoed behorende gebouw en toebehoren afzonderlijke ruimten ontstaan die tot gemeenschappelijk of tot privégebruik zijn bestemd, het vaststellen van rechten en verplichtingen van de eigenaars en de oprichting van de vereniging van eigenaars.

INHOUD VAN DEZE AKTE

- verklaringen ter verduidelijking van het bij deze akte beoogde rechtsgevolg;
- de omschrijving van de appartementsrechten en van het aandeel daarvan in het hierna te omschrijven registergoed;
- het reglement van splitsing, waarin opgenomen de rechten en verplichtingen van de eigenaars van de appartementsrechten en de statuten;
- bijzondere bepalingen met betrekking tot ondersplitsing, de vervreemding van de appartementsrechten en de aanwijzing van de eerste bestuurder en de administrateur van de vereniging van eigenaars, alsook de vermelding van de voorgenomen vestiging van erfdienstbaarheden, opstalrechten en kwalitatieve verplichtingen.

VERKLARINGEN VOORAF

1. De gemeente is uitsluitend rechthebbende tot:

Het appartementsrecht omfattende de bevoegdheid tot het uitsluitend gebruik van een appartementsgebouw van vijf (5) verdiepingen met ondergrondse bergingen, ook te noemen: "blok 5", plaatselijk bekend

Sterrenlaan/Abdijlaan/Europalaan te Veldhoven, kadastraal bekend gemeente Veldhoven sectie A nummer 5094 A-4, uitmakende het veertienduizend zeshonderd drie en veertig/eenhonderdduizendste (14.643/100.000) aandeel in de gemeenschap bestaande uit een perceel grond (met te slopen bebouwing), gelegen te Veldhoven aan de Sterrenlaan, Abdijlaan en Europalaan, kadastraal bekend gemeente Veldhoven sectie A nummer 5085 groot twee hectare veertig centiare (2 ha 40 ca), voorheen kadastraal bekend als gemeente Veldhoven sectie A nummers 4334 en 4335 en als gedeelten van gemeente Veldhoven sectie A nummers 5051, 5061 en van gemeente Veldhoven sectie E nummers 6439 en 6441, bestemd voor de bouw en aanleg van zeven (7) appartementsgebouwen met gezamenlijke bergingen- en parkeerkelder en park,

hierna ook te noemen: "het registergoed" en voormelde gemeenschap hierna ook te noemen: "de gemeenschap".

2. De gemeente wenst over te gaan tot splitsing van het registergoed in appartementsrechten, als bedoeld in de artikelen 5:106 en volgende van het Burgerlijk Wetboek, hierna te noemen: "het Wetboek".
3. In verband daarmee is een splitsingstekening gemaakt. Op die tekening zijn met de doorlopende nummers 474 tot en met 581 aangegeven de begrenzing van de gedeelten van het registergoed, die bestemd zijn als afzonderlijk geheel te worden gebruikt.
4. Op deze tekening, die aan deze akte zal worden gehecht, heeft de bevoegde bewaarder van de Dienst voor het Kadaster en de Openbare Registers een verklaring gesteld, onder meer inhoudende dat de complexaanduiding van het in de splitsing betrokken kadastrale perceel blijft: **Veldhoven A 5094 A**. Deze tekening is in bewaring genomen door gemelde Dienst voor het Kadaster onder **depotnummer 20070815000030**.

SPLITSING REGISTERGOED

Het registergoed wordt bij deze gesplitst in de volgende eenhonderd acht (108) appartementsrechten:

- A. De zeven en vijftig (57) appartementsrechten in "blok 5", elk omvattende de bevoegdheid tot het uitsluitend gebruik van een woning op de verdieping(en) hierna per indexnummer (als hierna bedoeld en vermeld) opgesomd, elk plaatselijk bekend Sterrenlaan/Abdijlaan/Europalaan te Veldhoven, elk kadastraal bekend gemeente Veldhoven sectie A nummer 5094, met de volgende appartementsindexnummers:
 - index A-474 tot en met A-480 (doorlopend genummerd), op de begane grond;
 - index A-481 tot en met A-487 (doorlopend genummerd), op de eerste verdieping;
 - index A-491, op de eerste en tweede verdieping;
 - index A-488 tot en met A-490 (doorlopend genummerd) en index A-492 tot en met A-494 (doorlopend genummerd), op de tweede verdieping;
 - index A-495 tot en met A-506 (doorlopend genummerd), op de derde verdieping;
 - index A-507 tot en met A-518 (doorlopend genummerd), op de vierde verdieping;
 - index A-519 tot en met A-530 (doorlopend genummerd), op de vijfde verdieping;
 elk appartementsrecht uitmakende het aandeel in de gemeenschap als op de aan deze akte gehechte en in de openbare registers ingeschreven lijst per bedoeld indexnummer aangeduid.
- B. De een en vijftig (51) appartementsrechten in "blok 5", elk omvattende de bevoegdheid tot het uitsluitend gebruik van een ondergrondse berging, elk plaatselijk bekend Sterrenlaan/Abdijlaan/Europalaan te Veldhoven, kadastraal bekend gemeente Veldhoven sectie A nummer 5094 A-531 tot en met A-581

(doorlopend genummerd), elk uitmakende het acht/veertienduizend zeshonderd drie en veertigste (8/14.643) aandeel in de gemeenschap (zoals eveneens op aan deze akte gehechte lijst per indexnummer aangeduid).

De appartementsrechten behoren alle aan de gemeente toe.

REGLEMENT

Als reglement bedoeld in artikel 5:111, onder d van het Burgerlijk Wetboek zal gelden het model-reglement bij splitsing in appartementsrechten vastgesteld door de Koninklijke Notariële Beroepsorganisatie, opgenomen in een akte op zeventien januari tweeduizend zes verleden voor notaris Mr. A.G. Hartman te Amsterdam met de wijzigingen en aanvullingen daarop, zoals hierna *cursief* zijn aangegeven. Aldus aangepast luidt de tekst als volgt:

A. Definities en algemene bepalingen

Artikel 1

In het reglement wordt verstaan onder:

- a. "akte": *deze* akte van splitsing, met inbegrip van de tekening als bedoeld in artikel 5:109 tweede lid van het Burgerlijk Wetboek, van het reglement alsmede de eventuele wijzigingen en aanvullingen daarvan;
- b. "beheerder": een door de vergadering benoemd (rechts)persoon die nader te bepalen taken van het bestuur uitoefent, zoals het administratief/financieel beheer, het technisch beheer of het bouwkundig beheer;
- c. "bestuur": het bestuur van de vereniging als bedoeld in artikel 5:131 van het Burgerlijk Wetboek, gevormd door één of meer bestuurders;
- d. "boekjaar": het boekjaar van de vereniging;
- e. "eigenaar": de gerechtigde tot een appartementsrecht als bedoeld in artikel 5:106 vijfde lid van het Burgerlijk Wetboek, waaronder begrepen een erfpachter, opstaller, vruchtgebruiker of gerechtigde krachtens een recht van gebruik en/of bewoning op een privé gedeelte respectievelijk appartementsrecht, tenzij uit de tekst of de strekking van het desbetreffende artikel anders blijkt;
- f. "gebouw": het gebouw of de gebouwen dat/die in de splitsing is/zijn betrokken;
- g. "gebruiker": degene die als huurder of anderszins, anders dan krachtens een beperkt recht, het gebruik van het privé gedeelte heeft als bedoeld in artikel 5:120 van het Burgerlijk Wetboek;
- h. "gemeenschap": de in de splitsing betrokken goederen;
- i. "gemeenschappelijke gedeelten": die gedeelten van het gebouw en/of de grond die blijkens de akte niet bestemd zijn of worden om als afzonderlijk geheel te worden gebruikt;
- j. "gemeenschappelijke zaken": alle zaken die bestemd zijn of worden om door alle eigenaars of een bepaalde groep van eigenaars gebruikt te worden voor zover niet vallende onder i;
- k. "grond": (het recht op) de grond die in de splitsing is betrokken;
- l. "huishoudelijk reglement": het huishoudelijk reglement als bedoeld in artikel 59 van het reglement;
- m. "jaarrekening": de jaarrekening waarin is opgenomen een balans en een exploitatierekening met toelichting;
- n. "jaarverslag": het verslag van het bestuur over de gang van zaken in de vereniging en het gevoerde beleid;
- o. "onderappartementsrecht": een appartementsrecht ontstaan bij een ondersplitsing;
- p. "ondereigenaar": de eigenaar van een onderappartementsrecht;
- q. "ondersplitsing": de splitsing in appartementsrechten als bedoeld in artikel 5:106 derde lid van het Burgerlijk Wetboek;
- r. "privé gedeelte": het gedeelte of de gedeelten van het gebouw en/of de grond dat/die blijkens de akte bestemd is/zijn of worden om als afzonderlijk geheel te worden gebruikt;
- s. "raad van commissarissen": de raad van commissarissen als bedoeld in artikel 2:48 juncto artikel 5:135 van het Burgerlijk Wetboek;

- t. "reglement": het reglement van splitsing als bedoeld in de artikelen 5:111 en 5:112 van het Burgerlijk Wetboek, inhoudende onder meer de statuten van de vereniging en de rechten en plichten van de eigenaars;
- u. "reglement van ondersplitsing": het voor de ondersplitsing geldende reglement van splitsing;
- v. "reservefonds": het reservefonds als bedoeld in artikel 5:126 eerste lid van het Burgerlijk Wetboek;
- w. "vereniging": de vereniging van eigenaars als bedoeld in artikel 5:112 eerste lid onder e en artikel 5:124 van het Burgerlijk Wetboek;
- x. "vereniging van ondereigenaars": de vereniging van eigenaars ontstaan bij de ondersplitsing;
- y. "vergadering": de vergadering van eigenaars als bedoeld in artikel 5:112 tweede lid onder d en artikel 5:125 eerste lid van het Burgerlijk Wetboek;
- z. "voorzitter": de voorzitter van de vergadering.

Artikel 2

1. De eigenaars en de gebruikers moeten zich overeenkomstig de eisen van redelijkheid en billijkheid jegens elkander gedragen. Iedere eigenaar en gebruiker dient voorts de bepalingen van het reglement, het eventuele huishoudelijk reglement, de eventuele regels als bedoeld in artikel 5:128 eerste lid van het Burgerlijk Wetboek, en overige tussen hen krachtens wet of gewoonte bestaande regels voor zover die op hem betrekking hebben, na te leven.
2. Een eigenaar of gebruiker mag geen onredelijke hinder aan de andere eigenaars en gebruikers toebrengen. Beroepsmatige erotiek is niet toegestaan. Regels ter voorkoming van geluidshinder of andere vormen van hinder kunnen nader bij huishoudelijk reglement worden vastgesteld.
3. Iedere eigenaar en gebruiker is verplicht alle handelingen na te laten waardoor schade kan worden toegebracht aan de belangen van andere eigenaars en gebruikers, hypotheekhouders en andere beperkt gerechtigden of aan de belangen van de vereniging. Hij is verplicht alles te doen wat dienstig kan zijn ter voorkoming van die schade en hij is verplicht voor zover dit redelijk is om maatregelen te dulden die de strekking hebben bedoelde schade te voorkomen, te beperken dan wel op te heffen.
4. Iedere eigenaar en gebruiker dient er voor in te staan dat zijn huisgenoten en zijn personeel de in de vorige leden van dit artikel bedoelde bepalingen en regels zullen naleven.

Artikel 3

Iedere eigenaar en gebruiker is aansprakelijk voor de door hem aan het gebouw, de grond of de gemeenschappelijke zaken toegebrachte schade en voor onredelijke hinder voor zover deze schade of hinder aan hemzelf, aan zijn huisgenoten of zijn personeel kan worden toegerekend. Hij is verplicht voor zover dit redelijk is maatregelen te nemen of te dulden die de strekking hebben bedoelde schade of hinder te voorkomen of te beperken.

Artikel 4

Iedere eigenaar en gebruiker is te allen tijde bevoegd en verplicht tot het nemen van maatregelen, die strekken tot het afwenden van een voor de gemeenschappelijke gedeelten of de gemeenschappelijke zaken onmiddellijk dreigend gevaar. Hij is alsdan verplicht het bestuur onverwijld te waarschuwen.

Artikel 5

In het geval dat in een privé gedeelte belangrijke schade is ontstaan of dreigt te ontstaan of gevaar dreigt voor ernstige hinder van de andere eigenaars en gebruikers, is iedere eigenaar en gebruiker verplicht het bestuur onverwijld te waarschuwen en de nodige maatregelen te nemen.

Artikel 6

Titel 4 van Boek 5 van het Burgerlijk Wetboek is voor zover mogelijk van overeenkomstige toepassing op de eigenaars en de gebruikers, met dien verstande dat

eventueel daarmee strijdige feitelijke situaties die zich ten tijde van de splitsing – of, indien dit later is, ten tijde van de oplevering van het gebouw – voordoen door de eigenaars en gebruikers dienen te worden geduld.

Artikel 7

Een krachtens (huishoudelijk) reglement of besluit van de vergadering toegestane inwendige of uitwendige wijziging van het gebouw mag eerst worden aangebracht nadat daarvoor de eventueel vereiste publiekrechtelijke vergunning of toestemming is verkregen. Evenzo mag een krachtens zodanig reglement of besluit toegestaan gebruik van gemeenschappelijke en/of privé gedeelten eerst worden uitgeoefend, en mag elke andere handeling met betrekking tot het gebouw en/of de grond eerst worden verricht, nadat daarvoor bedoelde vergunning of toestemming is verkregen. De rechten voortvloeiende uit een dergelijke publiekrechtelijke vergunning of toestemming mogen niet worden uitgeoefend als daardoor strijd ontstaat met het in de akte bepaalde.

B. Aandelen die door de splitsing ontstaan en aandelen in de verplichting tot het bijdragen in de schulden en kosten die voor rekening van de gezamenlijke eigenaars zijn.

Artikel 8

1. *Ieder der eigenaars is in de gemeenschap gerechtigd voor het breukdeel als op de aan deze akte gehechte en in de openbare registers ingeschreven lijst aangeduid. Deze aandelen zijn gebaseerd op de navolgende grondslagen en verhoudingen binnen de totale gesplitste en ondergesplitste gemeenschap:*

Voor wat betreft de woningen en alle parkeerplaatsen:

- *voor vijftig procent (50%) op de verhouding tussen de verschillende koop-/aanneemprijzen inclusief daarover berekende omzetbelasting, waarbij de vorenbedoelde koop-/aanneemprijs in deze verhouding van een "gewone open parkeerplaats" is gesteld op vijftienduizend euro (€ 15.000,00), die van een "grotere afsluitbare parkeerplaats" op twee en twintigduizend vijfhonderd euro (€ 22.500,00) en die van een "kleine parkeerplaats" op zevenduizend vijfhonderd euro (€ 7.500,00); en*
- *voor vijftig procent (50%) op de verhouding tussen de verschillende vloeroppervlakten, die van de woningen berekend op basis van de zogenaamde "GBO, volgens NEN norm 2580 de dato veertien november tweeduizend zes", in welke verhouding de oppervlakte van eventuele balkons voor dertig procent is meegenomen (30%), de oppervlakte van de "gewone open parkeerplaats" is gesteld op vijf vierkante meter (5m²), die van een "grotere afsluitbare parkeerplaats" op zeven en halve vierkante meter (7,5m²) en die van een "kleine parkeerplaats" op twee en halve vierkante meter (2,5m²);*

Voor wat betreft de bergingen ten opzichte van de woningen en parkeerplaatsen op de verhouding tussen de vloeroppervlakten, op basis van voormelde NEN norm, waarbij de bergingen allemaal op dezelfde oppervlakte zijn gesteld.

2. De eigenaars zijn voor de in het eerste lid bedoelde breukdelen gerechtigd tot de baten die aan de gezamenlijke eigenaars toekomen en zijn voor diezelfde breukdelen verplicht bij te dragen in de schulden en kosten die voor rekening van de gezamenlijke eigenaars zijn.
 3. Indien een recht van erfpacht of opstal in de splitsing is betrokken zal voor de verdeling van de canon/retributie over de eigenaars gelden hetgeen met de grondeigenaar daarover werd overeengekomen.
 4. Ingeval van ondersplitsing gelden de rechten en verplichtingen van de eigenaar van het in de ondersplitsing betrokken appartementsrecht als rechten en verplichtingen van de ondereigenaars gezamenlijk in overeenstemming met de bepalingen die vastgesteld zijn bij het reglement van ondersplitsing.
- C. Schulden en kosten die voor rekening van de gezamenlijke eigenaars zijn en baten die aan de gezamenlijke eigenaars toekomen, reservefonds en onderhoudsplan**

Artikel 9

1. Tot de schulden en kosten van de gezamenlijke eigenaars als bedoeld in artikel 5:112 eerste lid onder a van het Burgerlijk Wetboek worden gerekend:
 - a. die welke gemaakt zijn in verband met het onderhoud of het gebruik van de gemeenschappelijke gedeelten of van de gemeenschappelijke zaken of tot het behoud daarvan;
 - b. die welke verband houden met noodzakelijke herstelwerkzaamheden, vernieuwingen en vervangingen van de gemeenschappelijke gedeelten en de gemeenschappelijke zaken, voor zover die ingevolge het reglement of een rechterlijke beslissing als bedoeld in artikel 5:121 van het Burgerlijk Wetboek niet ten laste komen van bepaalde eigenaars, en voor zover die niet vallen onder a;
 - c. de schulden en kosten van de vereniging;
 - d. het bedrag van de schadevergoeding door de gezamenlijke eigenaars als zodanig verschuldigd aan één van hen of aan een derde;
 - e. de gerechtelijke en buitengerechtelijke kosten verbonden aan het optreden als eiser of als verweerder door of namens de gezamenlijke eigenaars, onverminderd het bepaalde in artikel 13 derde lid;
 - f. de premies verschuldigd uit hoofde van de verzekeringen, die door het reglement zijn voorgeschreven of waartoe ingevolge artikel 15 door de vergadering is besloten;
 - g. de verschuldigde publiekrechtelijke lasten voor zover geen aanslag is opgelegd aan de afzonderlijke eigenaars;
 - h. *de verwarmingskosten:*
 - *in geval het een gemeenschappelijke installatie betreft, waaronder begrepen de kosten van de warmwaterinstallaties, de brandstofkosten, de elektriciteitskosten, de op de desbetreffende kosten betrekking hebbende administratie, alsmede, voor zover van toepassing, de kosten van registratie en de berekening van het warmteverbruik, alles voor zover de eigenaars daarvoor niet afzonderlijk worden aangeslagen;*
 - *in geval en voor zover het de vloerverwarming in de lifthallen betreft die vanuit de privégedeelten daarheen is doorgelegd, een en ander als omschreven in artikel 22 lid 1 sub f, zodat de eigenaar van het appartementsrecht van waaruit die vloerverwarming is doorgelegd en daarmee de vorenbedoelde kosten feitelijk voldoet, daartoe een redelijke vergoeding van de gezamenlijke eigenaars ontvangt;*
 - i. de kosten van het waterverbruik voor zover de eigenaars daarvoor niet afzonderlijk worden aangeslagen;
 - j. alle overige schulden en kosten, gemaakt in het belang van de gezamenlijke eigenaars als zodanig, daaronder begrepen de schulden en kosten die voortvloeien uit besluiten van de vergadering.
2. Tot de baten die aan de gezamenlijke eigenaars toekomen behoren renten en andere opbrengsten van vermogen, andere aan de gezamenlijke eigenaars als zodanig toekomende baten, alsmede baten toekomende aan de vereniging, zoals de boeten bedoeld in artikel 41.

Artikel 10

1. Er moet een reservefonds worden gevormd ter voldoening van de kosten die zijn voorzien in het onderhoudsplan als bedoeld in het tweede lid en ter voldoening van niet-voorzien schulden en kosten. Aan het reservefonds zal geen andere bestemming worden gegeven tenzij krachtens besluit van de vergadering met overeenkomstige toepassing van het bepaalde in artikel 52 vijfde en zesde lid, dan wel na opheffing van de splitsing.
2. Het bestuur is verplicht een onderhoudsplan op te (laten) maken, waarin zijn opgenomen de onderhouds- en herstelwerkzaamheden en de vernieuwingen die op meer jaren betrekking hebben, met een schatting van de daaraan verbonden

kosten en een gelijkmatige toerekening van die kosten aan de onderscheiden jaren. Dit meerjarenonderhoudsplan dient te worden opgemaakt voor een door de vergadering vast te stellen periode van ten minste vijf jaren. Is die periode langer dan vijf jaren dan moet het plan elke vijf jaar worden herzien.

3. Het onderhoudsplan als bedoeld in het tweede lid wordt vastgesteld door de vergadering. In het kader van dit meerjarenonderhoudsplan kunnen binnen het reservefonds bestemmingsreserves worden gevormd.
4. Over gelden van het reservefonds kan slechts door de voorzitter van de vergadering en één van de eigenaars, die daartoe door de vergadering zal worden aangewezen, en na machtiging daartoe van de vergadering, worden beschikt.

D. Jaarlijkse begroting, jaarrekening en bijdragen

Artikel 11

1. Voor de aanvang van elk boekjaar legt het bestuur aan de vergadering over een begroting voor dat boekjaar, in welke begroting de volgende posten duidelijk moeten zijn onderscheiden:
 - a. de schulden en kosten als bedoeld in artikel 9 eerste lid;
 - b. de aan het desbetreffende boekjaar toe te rekenen bedragen uit hoofde van het onderhoudsplan als bedoeld in artikel 10 tweede en derde lid;
 - c. toevoegingen aan het reservefonds; en
 - d. de baten bedoeld in artikel 9 tweede lid.
2. De begroting wordt vastgesteld door de vergadering. Bij het vaststellen van de begroting bepaalt de vergadering tevens het bedrag dat bij wijze van voorschotbijdragen door de eigenaars verschuldigd is, alsmede het aandeel van iedere eigenaar daarin, vastgesteld met inachtneming van de verhouding als is bepaald in artikel 8 tweede lid.
3. De eigenaars zijn verplicht met ingang van de eerste maand van het desbetreffende boekjaar maandelijks bij vooruitbetaling één/twaalfde van het bedoelde aandeel aan de vereniging te voldoen, tenzij de vergadering anders besluit. De betaling van de verschuldigde voorschotbijdrage kan niet worden verrekend of opgeschort in verband met een (vermeende) vordering op de vereniging of de gezamenlijke eigenaars.
Zolang door de vergadering niet de voorschotbijdrage voor een boekjaar is vastgesteld, moeten de eigenaars de laatstelijk vastgestelde voorschotbijdragen voldoen. Deze voorschotbijdragen worden verrekend met de door de vergadering krachtens het tweede lid van dit artikel vastgestelde voorschotbijdragen. Een overschot zal aan de eigenaars worden gerestitueerd, een tekort dient binnen één maand te worden aangezuiverd.

Artikel 12

1. Na afloop van elk boekjaar maakt het bestuur de jaarrekening en het jaarverslag op. Uit de tot de jaarrekening behorende balans moet de grootte van het reservefonds blijken. De tot de jaarrekening behorende exploitatierekening vormt de rekening als bedoeld in artikel 5:112 eerste lid onder b van het Burgerlijk Wetboek en omvat de baten en lasten over het boekjaar, onderverdeeld in de posten genoemd in artikel 11 eerste lid.
2. In de jaarvergadering bedoeld in artikel 45 tweede lid legt het bestuur de jaarrekening ter vaststelling over aan de vergadering. De jaarrekening wordt ondertekend door de bestuurders en de commissarissen. Ontbreekt een raad van commissarissen en wordt omtrent de getrouwheid van de stukken aan de vergadering niet een verklaring overgelegd afkomstig van een accountant bedoeld in artikel 2:393 eerste lid van het Burgerlijk Wetboek, dan brengt de kascommissie bedoeld in artikel 58 tweede lid ter vergadering verslag van haar bevindingen omtrent de jaarrekening uit.
3. Bij het vaststellen van de jaarrekening bepaalt de vergadering tevens de definitieve bijdragen van de eigenaars, met inachtneming van de verhouding als is bepaald in artikel 8 tweede lid.

4. Bij de toepassing van het in het derde lid bepaalde treden de definitieve bijdragen in de plaats van de in artikel 11 tweede lid bedoelde voorschotbijdragen. Indien deze voorschotbijdragen de definitieve bijdragen te boven gaan, zal het verschil aan de eigenaars worden terugbetaald, tenzij de vergadering anders besluit. Indien de definitieve bijdragen de voorschotbijdragen te boven aan, moeten de eigenaars het tekort binnen een maand na de vaststelling van de exploitatierekening aanzuiveren, tenzij de vergadering anders besluit.

Artikel 13

1. Indien een eigenaar het ingevolge artikel 11 en/of artikel 12 door hem aan de vereniging verschuldigde bedrag niet binnen een maand nadat het bedrag opeisbaar is geworden aan de vereniging heeft voldaan, is hij zonder dat enige ingebrekestelling is vereist in verzuim en is hij over dat bedrag, van de datum van opeisbaarheid af, een rente verschuldigd, berekend op basis van de wettelijke rente als bedoeld in artikel 6:119 van het Burgerlijk Wetboek, met een minimum van tien euro (€ 10,00) of zoveel meer als de vergadering telkenjare mocht vaststellen. Het bestuur is bevoegd dit bedrag te matigen. Artikel 41 is niet van toepassing.
2. Indien een eigenaar het bedrag van zijn definitieve bijdrage niet binnen zes maanden na verloop van de termijn als bedoeld in artikel 12 vierde lid heeft voldaan, wordt zijn schuld omgeslagen over de andere eigenaars in de onderlinge verhouding als is bepaald in artikel 8 tweede lid, ongeacht de maatregelen die jegens de nalatige eigenaar kunnen worden genomen en onverminderd recht van verhaal van de andere eigenaars op eerstgenoemde.
3. Een eigenaar is verplicht alle door de vereniging gemaakte kosten, die van rechtskundige bijstand daaronder begrepen, voor het verhalen van het door die eigenaar aan de vereniging verschuldigde, zowel in als buiten rechte, aan de vereniging te vergoeden.

Artikel 14

1. Voor het geval een appartementsrecht aan meer eigenaars gezamenlijk toebehoort, zijn die eigenaars hoofdelijk aansprakelijk voor de verplichtingen die uit de gerechtigdheid tot dat appartementsrecht voortvloeien, tenzij de onverdeeldheid het gevolg is van een ondersplitsing.
2. In geval van ondersplitsing zijn de ondereigenaars gezamenlijk aansprakelijk voor de nakoming van de verplichtingen die uit de gerechtigdheid tot het in de ondersplitsing betrokken appartementsrecht voortvloeien.
3. Indien een recht van erfpacht, vruchtgebruik, of van gebruik en/of bewoning op een privé gedeelte respectievelijk appartementsrecht is gevestigd, treedt de beperkt gerechtigde in de plaats van de eigenaar ten aanzien van de aansprakelijkheid voor de gezamenlijke schulden en kosten, tenzij bij de akte van vestiging van het recht anders is bepaald.

E. Verzekeringen

Artikel 15

1. Het bestuur zal het gebouw verzekeren bij één of meer door de vergadering aan te wijzen verzekeraars tegen water-, storm-, brand- en ontploffingsschade. Het bestuur zal tevens een verzekering afsluiten voor de wettelijke aansprakelijkheid die kan ontstaan voor de vereniging en voor de eigenaars als zodanig. Voorts zal de vergadering bevoegd zijn te besluiten tot het aangaan van verzekeringen tegen andere gevaren of tegen de wettelijke aansprakelijkheid van een bestuurder.
2. Het bedrag van de verzekeringen wordt vastgesteld door de vergadering. Het zal wat de opstalverzekering betreft moeten overeenstemmen met de herbouwkosten van het gebouw. De vraag of deze overeenstemming bestaat, zal periodiek gecontroleerd moeten worden in overleg met de verzekeraar.
3. Verzekeringsovereenkomsten worden door het bestuur afgesloten ten name van de vereniging en de gezamenlijke eigenaars. Het is daartoe, voor zover het betreft de in de eerste zin van het eerste lid bedoelde verzekeringen, slechts bevoegd

- indien het bepaalde in het vijfde lid wordt nageleefd.
4. De eigenaars verbinden zich de uit hoofde van de verzekeringsovereenkomsten als bedoeld in de eerste zin van het eerste lid uit te keren schadepeningen, indien deze een bedrag gelijk aan één procent van de verzekerde waarde van het gebouw te boven gaan, te doen plaatsnemen op een voor de financiering van het herstel van de schade krachtens besluit van de vergadering door het bestuur te openen afzonderlijke rekening ten name van de vereniging, die de op deze rekening gestorte gelden zal houden voor de eigenaars. Deze gelden dienen steeds bestemd te blijven voor het herstel of de wederopbouw, onverminderd artikel 5:136 vierde lid van het Burgerlijk Wetboek.
In geval van toepassing van het bepaalde in laatstgenoemde artikel zal, indien een eigenaar zich heeft schuldig gemaakt aan een daad of verzuim welke krachtens de wet of de verzekeringsvoorwaarden gehele of gedeeltelijke ongehoudenheid van de verzekeraar tot uitkering van de schadepeningen tot gevolg zou hebben, de uitkering van het aandeel van de desbetreffende eigenaar dienen te geschieden aan de verzekeraar.
 5. Het bestuur dient ervoor te zorgen, dat de verzekeringsovereenkomsten als bedoeld in de eerste zin van het eerste lid de volgende clausule bevatten:
"Zolang de eigendom van het hierbij verzekerde gebouw gesplitst is in appartementsrechten, gelden de volgende aanvullende voorwaarden.
Een daad of verzuim van een eigenaar, welke krachtens de wet of de verzekeringsvoorwaarden gehele of gedeeltelijke ongehoudenheid van ondergetekenden tot uitkering van de schadepeningen tot gevolg zou hebben, laat de uit deze polis voortvloeiende rechten onverlet.
Niettemin zal de maatschappij in zodanig geval gerechtigd zijn, mits zij voor de uitkering de wens daartoe te kennen heeft gegeven, een aandeel in de schadepeningen overeenkomende met het aandeel waarin de desbetreffende eigenaar in de gemeenschap gerechtigd is, van deze terug te vorderen. Ingeval van toepassing van artikel 5:136 vierde lid van het Burgerlijk Wetboek zal de uitkering van het aandeel in bedoeld geval in plaats van aan de eigenaar geschieden aan de maatschappij.
Gaat de verschuldigde uitkering een bedrag van elfduizend driehonderd vijfenveertig euro (€ 11.345,00) te boven, dan geschiedt zij op de wijze te bepalen door de vergadering van eigenaars, zulks blijkende uit een door het bestuur gewaarmerkt afschrift van de notulen van de vergadering.
Door uitkering overeenkomstig de voorwaarden dezer polis zal de maatschappij tegenover alle belanghebbenden volledig zijn gekweten".
 6. In geval door de vergadering besloten wordt tot herstel of herbouw, is het bepaalde in artikel 5:136 tweede tot en met vierde lid van het Burgerlijk Wetboek en artikel 5:138 van het Burgerlijk Wetboek van toepassing, met dien verstande dat uitkering van het aan iedere eigenaar toekomende aandeel in de schadepeningen aan deze, voorzover het bepaalde in het vierde lid niet van toepassing is, slechts zal kunnen geschieden met toestemming van degenen die op het desbetreffende appartementsrecht een recht van hypotheek hebben.
 7. Indien de schadepeningen niet toereikend blijken te zijn voor herstel of herbouw, draagt iedere eigenaar bij in het tekort, in de verhouding als is bepaald in artikel 8 tweede lid, onverminderd het verhaal op degene die voor de schade aansprakelijk is.
 8. Iedere eigenaar is bevoegd een aanvullende verzekering te sluiten. In het geval van een verandering in het privé gedeelte als bedoeld in artikel 5:119 van het Burgerlijk Wetboek is het bestuur tot het sluiten van een aanvullende verzekering verplicht. Iedere eigenaar is verplicht de vereniging onverwijld van een verandering in het privé gedeelte schriftelijk in kennis te stellen. Leidt de verandering tot een wijziging van de verzekeringspremie dan komt het verschil voor rekening van de desbetreffende eigenaar.

9. Leidt het gebruik van een privé gedeelte tot verhoging van de verzekeringspremie, dan komt die verhoging voor rekening van de desbetreffende eigenaar.

F. Gebruik, beheer en onderhoud van de gemeenschappelijke gedeelten en de gemeenschappelijke zaken

Artikel 16

1. De vereniging voert het beheer over - en draagt de zorg voor het onderhoud van - de gemeenschappelijke gedeelten en de gemeenschappelijke zaken.
2. Bij huishoudelijk reglement kan het gebruik, het beheer en het onderhoud van de gemeenschappelijke gedeelten en de gemeenschappelijke zaken nader worden geregeld.

Artikel 17

1. Tot de gemeenschappelijke gedeelten en de gemeenschappelijke zaken worden onder meer gerekend, voor zover aanwezig:
 - a. de grond, de funderingen, de dragende muren, de kolommen, het geraamte van het gebouw, de gevels (daaronder begrepen de gevelbeplatingen en dilataties), de balkonconstructies (*met uitzondering van de afwerklagen van de vloeren van de balkons die bij privégedeelten horen*), de galerijen, de daken (inclusief de waterkerende lagen), de dakbedekking, de dakkapellen, de schoorstenen, de rook- en ventilatiekanalen, de vuilstortkokers, de lift- en leidingschachten, alsmede de vloeren en de wanden die de scheiding vormen tussen gemeenschappelijke gedeelten of tussen (een) gemeenschappelijk(e) gedeelte(n) en (een) privé gedeelte(n) of tussen privé gedeelten;
 - b. *het hek- en traliewerk (voor zover geen privé-balkonafschieding)*, de borstweringen, de (vlucht-)trappen, de entrees, de hallen, de gangen, de trappenhuizen, de hellingbanen, de algemene bergingen, de fietsenbergingen, de containerruimten, de ruimten voor de energievoorzieningen, de liftmachines, de (stads-)verwarminginstallatie en de warmwaterinstallatie (voor zover geen eigendom van derden), de hydrofoorinstallaties en de vuilcontainers;
 - c. *de plafonds en overige afwerklagen en de bekleding van de vloeren en de wanden die zich niet bevinden in een privé gedeelte, alsmede de plafonds van de balkons, ook voor zover aanwezig binnen een privé gedeelte;*
 - d. zowel de raamkozijnen met de glazen ramen en de sponningen als de deurkozijnen met de deuren en drempels (waaronder zijn begrepen schuifpuien met schuifdeuren) die zich bevinden in de (al dan niet aan balkons of terrassen grenzende) gevels en/of in de wanden die de scheiding vormen tussen gemeenschappelijke gedeelten of tussen (een) gemeenschappelijk(e) gedeelte (n) en een privé gedeelte, alsmede het bij een en ander behorende (standaard) hang- en sluitwerk;
 - e. de energiebesparende voorzieningen in of aan de gemeenschappelijke gedeelten en/of de gemeenschappelijke zaken;
 - f. de installaties met de daarbij behorende leidingen, voorzieningen en overige werken, van:
 - de lift(en);
 - de hydrofoor/-foren;
 - de (stads-)verwarming dan wel (gecombineerde) blokverwarming en/of warm watervoorziening, met inbegrip van de radiatoren, radiatorcransen en warmtemeters in een privé gedeelte (voor zover geen eigendom van derden);
 - de luchtbehandeling en de ventilatie;
 - de rook- en branddetectie en de brandbestrijding;
 - de bliksembeveiliging of andersoortige centrale aarding;
 - de algemene beveiliging;
 - de gemeenschappelijke verlichting;
 die niet bestemd zijn om uitsluitend te worden gebruikt door de eigenaar of

gebruiker van - of niet uitsluitend dienstbaar zijn aan - één privé gedeelte, *waarbij in tegenstelling tot het vorenstaande uitdrukkelijk geldt voor de vloerverwarming met installaties, leidingen en overige toebehoren die vanuit de privégedeelten van de appartementsrechten aangegeven met de vet en cursief gedrukte indexnummers op de vermelde aan deze akte gehechte lijst, doorlopen (met lussen) in de naastgelegen lifthallen, dat deze privé zaken en privégedeelten zijn voor zover gelegen in de privégedeelten van laatstgenoemde appartementsrechten en dat deze voor zover die gelegen zijn in gemeenschappelijke gedeelten, gemeenschappelijke zaken en gedeelten zijn;*

- g. de leidingen voor:
 - de afvoer van hemelwater, gootwater en fecaliën, voor zover niet uitsluitend dienstbaar aan één privé gedeelte;
 - het transport van gas, water, elektriciteit en telefoon-, audio- en videosignalen vanaf de aansluitingen op de dienstleidingen tot aan een meterkast *behorend bij/van* een privé gedeelte;
 - h. de huisbel- en deuropenerinstallatie (centrale panelen voorzien van drukknoppen, intercom, videofoon, naamkaarhouders), *echter niet* voor zover deze zich in de privé gedeelten bevinden, met de daarbij behorende leidingen, voorzieningen en overige werken, alsmede de brievenbussen *voor zover deze zich niet in de privégedeelten bevinden;*
 - i. de overige collectieve voorzieningen.
2. Tot de gemeenschappelijke gedeelten en de gemeenschappelijke zaken worden niet gerekend:
 - a. de leidingen voor:
 - de afvoer van hemelwater, gootwater en fecaliën, voor zover uitsluitend dienstbaar aan één privé gedeelte;
 - *het transport van gas, water, elektriciteit en telefoon-, audio- en videosignalen vanaf de meterkast naar een privégedeelte;*
 - b. de installaties met de daarbij behorende leidingen, voorzieningen en overige werken voor de zelfstandige verwarming en koeling van een privé gedeelte, *met uitdrukkelijke uitzondering van de installaties, leidingen en overige toebehoren van de vloerverwarming in de lifthallen als hiervoor in lid 1 sub f bedoeld, welke zoals daar vermeld deels gemeenschappelijke en deels privé-zaken en -gedeelten zijn;*
 - c. al die zaken die bestemd zijn om uitsluitend te worden gebruikt door de eigenaar of gebruiker van – of uitsluitend dienstbaar zijn aan – één privé gedeelte, voor zover niet anders in het reglement vermeld of met inachtneming van het bepaalde in artikel 18 als zodanig gekwalificeerd.
 3. De in het tweede lid bedoelde zaken maken deel uit van het desbetreffende privé gedeelte.
 4. Op nieuwe gemeenschappelijke gedeelten en zaken, zoals nieuwe gemeenschappelijke installaties, is het voorgaande van toepassing, met ingang van de dag van aanbrenging daarvan.

Artikel 18

Indien er twijfel bestaat of een gedeelte van het gebouw of de grond dan wel een zaak al dan niet tot de gemeenschappelijke gedeelten en/of de gemeenschappelijke zaken behoort, wordt hierover beslist door de vergadering.

Artikel 19

De vergadering kan besluiten een gemeenschappelijke installatie te verwijderen. Alle bepalingen over gemeenschappelijke installaties zijn vanaf dat moment ten aanzien van de verwijderde installatie niet meer van toepassing. Hetzelfde geldt voor andere gemeenschappelijke zaken.

Artikel 20

1. Iedere eigenaar en gebruiker heeft het gebruik van de gemeenschappelijke

gedeelten en de gemeenschappelijke zaken volgens de bestemming daarvan. Iedere eigenaar en gebruiker is verplicht de nodige zorgvuldigheid in acht te nemen met betrekking tot de gemeenschappelijke gedeelten en de gemeenschappelijke zaken, ook wanneer die zich in zijn privé gedeelte bevinden. Hij mag geen inbreuk maken op het recht van medegebruik van de andere eigenaars en gebruikers.

2. In afwijking van het in de eerste zin van het eerste lid bepaalde kan in het reglement worden bepaald dat aan de eigenaar van één of meer appartementsrechten niet het gebruik van een bepaald gemeenschappelijk gedeelte of een bepaalde gemeenschappelijke zaak toekomt. In dat geval behoeft de desbetreffende eigenaar niet bij te dragen in de schulden en kosten die betrekking hebben op dat gemeenschappelijke gedeelte of die gemeenschappelijke zaak.

Artikel 21

1. Iedere eigenaar en gebruiker is verplicht zich te onthouden van luidruchtigheid, het onnodig verblijf in de gemeenschappelijke gedeelten, voor zover deze niet voor het verblijf voor korte of lange tijd bestemd zijn, en het plaatsen van voertuigen of andere voorwerpen op plaatsen die hiervoor niet zijn bestemd.
2. De wanden en/of plafonds van de gemeenschappelijke gedeelten mogen niet worden gebruikt voor het ophangen van schilderijen, afbeeldingen of andere voorwerpen, en het aanbrengen van decoraties en dergelijke.
3. De vergadering kan tot de in het eerste en tweede lid genoemde handelingen toestemming verlenen.
4. Uit het oogpunt van veiligheid is het niet toegestaan om op enigerlei wijze de doorgang door de gemeenschappelijke ruimten, in het bijzonder vluchtwegen, door het plaatsen van voorwerpen of andere obstakels (voertuigen, vuilniszakken en al of niet verplaatsbare bloembakken daaronder begrepen) te belemmeren.

Artikel 22

1. Iedere op-, aan-, onder- of bijbouw zonder voorafgaande toestemming van de vergadering is verboden.
Dit geldt ook als een eigenaar een recht van erfpacht of van opstal wenst te vestigen.
2. Het zichtbaar aanbrengen in of aan het gebouw van naamborden, reclameaanduidingen, uithangborden, zonweringen, windschermen, vlaggen, spandoeken, bloembakken, schijnwerpers, (schotel)antennes, antennes van zendamateurs, luchtbehandelings- en koelinstallaties en in het algemeen van uitstekende voorwerpen, alsmede het in het zicht hangen van wasgoed, mag slechts geschieden met toestemming van de vergadering of volgens regels te bepalen in het huishoudelijk reglement.
3. De eigenaars en gebruikers mogen zonder toestemming van de vergadering geen veranderingen aanbrengen in de gemeenschappelijke gedeelten of aan de gemeenschappelijke zaken, ook als deze zich in privé gedeelten bevinden. *Dit geldt uitdrukkelijk ook voor de vloerverwarming als vermeld in artikel 17 lid 1 sub f die vanuit de privégedeelten naar de gemeenschappelijke gedeelten is doorgelegd.*

Artikel 23

1. De eigenaars en gebruikers mogen zonder toestemming van de vergadering geen verandering aanbrengen, waardoor het architectonisch uiterlijk of de constructie van het gebouw gewijzigd zou worden. De toestemming kan niet worden verleend indien de hechtheid van het gebouw door de verandering in gevaar kan worden gebracht.
2. In afwijking van het in het eerste lid en het derde lid van artikel 22 bepaalde is de eigenaar die gerechtigd is tot twee of meer direct horizontaal en/of verticaal aan elkaar grenzende privé gedeelten, na verkregen toestemming van het bestuur, bevoegd om de tussen die privé gedeelten aanwezige (gemeenschappelijke)

scheidingswand(en), respectievelijk (gemeenschappelijke) vloer(en) geheel of gedeeltelijk te verwijderen en/of - indien zodanige wanden, dan wel vloer(en) (nog) niet zijn aangebracht - verwijderd te houden, mits deze scheidingswand(en), dan wel vloer(en) geen dragende functie heeft/hebben in de constructie van het gebouw.

Deze bevoegdheid eindigt zodra de eigenaar niet meer gerechtigd is tot de desbetreffende aan elkaar grenzende privé gedeelten, in welk geval de eigenaar gehouden is de begrenzing van de desbetreffende privé gedeelten te brengen in de oorspronkelijke toestand door het (her)plaatsen van de scheidingswand(en) dan wel vloer(en) in een zoveel mogelijk gelijkwaardige technische uitvoering als de overige scheidingswanden dan wel vloer(en) van genoemde privé gedeelten. Van het voornemen tot het verwijderen van dergelijke niet dragende scheidingswand(en) dan wel vloer(en) en in geval van (her)plaatsing, dient het bestuur vooraf door de desbetreffende eigenaar(s) schriftelijk in kennis te worden gesteld.

Het bestuur kan nadere eisen stellen ten aanzien van het verwijderen van de scheidingswand(en) dan wel vloer(en) en het (her-)plaatsen ervan voor wat betreft afwerking, kwaliteit en (geluids-)isolatie.

De desbetreffende eigenaar en diens rechtsopvolgers zijn hoofdelijk aansprakelijk voor de nakoming van het in dit lid bepaalde.

3. Voor zover de in het tweede lid bedoelde aan elkaar grenzende privé gedeelten bij dezelfde gebruiker in gebruik zijn, terwijl de desbetreffende appartementsrechten aan twee of meer eigenaars toebehoren, kan het bestuur ontheffing van de in het tweede lid bedoelde gehoudenheid tot (her-)plaatsing van de scheidingswand(en) dan wel scheidingsvloer(en) verlenen.

Artikel 24

Aan een gegeven toestemming of ontheffing kunnen voorwaarden worden verbonden. Toestemmingen en ontheffingen kunnen worden gewijzigd en worden ingetrokken.

De in de artikelen 21, 22 en 23 bedoelde toestemmingen of ontheffingen mogen niet op onredelijke gronden worden gewijzigd of worden ingetrokken.

G. Gebruik, beheer en onderhoud van de privé gedeelten

Artikel 25

1. Iedere eigenaar en gebruiker is verplicht het privé gedeelte te gebruiken overeenkomstig *de bestemming als bij dat appartementsrecht is omschreven*. Een gebruik dat afwijkt van *deze bestemming* is slechts geoorloofd met toestemming van de vergadering.
2. Bij huishoudelijk reglement kan het gebruik, het beheer en het onderhoud van de privé gedeelten nader worden geregeld.
3. In geval van ondersplitsing worden het gebruik, het beheer en het onderhoud van de bij de ondersplitsing betrokken goederen geregeld bij de ondersplitsing met inachtneming van de bepalingen in dit reglement.

Artikel 26

1. *De vloerbedekking van de privé gedeelten dient van een zodanige samenstelling te zijn dat deze qua contactgeluiden voldoet aan de geluidsnormen die bij het desbetreffende bouwbesluit zijn voorgeschreven en in het huishoudelijk reglement of door de vergadering zijn vastgesteld. Het is overigens toegestaan parket of stenen vloeren aan te brengen, met inachtneming van het vorenstaande. De eigenaars en gebruikers mogen zonder toestemming van de vergadering geen wijziging brengen in de zwevende dekvloeren die bij de bouw van het complex worden gelegd.*
2. De eigenaars en gebruikers mogen zonder toestemming van de vergadering geen open vuur/haardinstallaties aanleggen.
3. Bestaande situaties ten tijde van de splitsing dienen te worden geduld.

Artikel 27

Opslag van andere dan voor normaal huishoudelijk gebruik bestemde

(brand)gevaarlijke, ontplofbare dan wel verontreinigende stoffen en/of materialen is uitsluitend geoorloofd na verkregen schriftelijke toestemming van het bestuur. Het bestuur kan deze toestemming slechts verlenen zover deze opslag geschiedt in speciaal daartoe ingerichte opslagkluisen/tanks en deze opslag in verband met verzekering tijdig is gemeld bij de verzekeraar.

De extra verschuldigde premie voor de opstalverzekering als gevolg van het hebben en houden van deze hiervoor bedoelde stoffen is voor rekening van de desbetreffende eigenaar.

Artikel 28

1. Iedere eigenaar en gebruiker is verplicht zijn privé gedeelte behoorlijk te onderhouden. Tot dat onderhoud behoort met name herstel, vernieuwing en vervanging, het schilder-, behang- en tegelwerk, *het onderhoud van de plafonds en van de afwerkklagen van de vloeren, waaronder de vloeren van de balkons*, het stucwerk en de privé binnendeuren (waaronder begrepen hang- en sluitwerk), het schoonhouden en ontstoppen van alle sanitair en leidingen met uitzondering van de leidingen als bedoeld in artikel 17 eerste lid onder g. Tot dat onderhoud behoort tevens het schilderwerk van die zijden van deuren en raamkozijnen met glas als bedoeld in artikel 17 eerste lid onder d die zich in gesloten toestand in het privé gedeelte bevinden.
2. Iedere eigenaar en gebruiker dient er voor zorg te dragen dat de gemeenschappelijke gedeelten en de gemeenschappelijke zaken die zich in zijn privé gedeelte bevinden te allen tijde goed bereikbaar zijn.
3. Indien voor het verrichten van een handeling met betrekking tot een ander privé gedeelte of met betrekking tot de gemeenschappelijke gedeelten of de gemeenschappelijke zaken, de toegang tot of het gebruik van een privé gedeelte naar het oordeel van het bestuur noodzakelijk is, is iedere desbetreffende eigenaar en gebruiker verplicht hiertoe zijn toestemming en medewerking te verlenen. Eventuele schade die hieruit voortvloeit, wordt door de eigenaar van het andere appartementsrecht respectievelijk de vereniging vergoed.
4. Indien wordt besloten tot vervanging of tot herstel van dakbedekking onder de privé terrassen dient die eigenaar het daarop aanwezige beloopbaar oppervlak (zoals betegeling of kunstgras) voor eigen rekening te verwijderen en te herstellen. De desbetreffende eigenaar komt mitsdien geen recht op schadevergoeding toe als hiervoor in het derde lid is bepaald.
5. De eigenaars en de gebruikers zijn verplicht een bestuurder of de door het bestuur aan te wijzen personen toegang tot de privé gedeelten te verschaffen, wanneer dit voor de vervulling van de taak van het bestuur noodzakelijk is.
6. Glasschade in of aan een privé gedeelte komt voor rekening van iedere betrokken eigenaar en gebruiker indien en voorzover er geen verzekering bestaat in de zin van artikel 15. Indien en voorzover wel een zodanige verzekering bestaat, draagt het bestuur zorg voor de reparatie.

Artikel 29

Iedere eigenaar en gebruiker is verplicht de gemeenschappelijke technische installaties en de bijbehorende leidingen en andere gemeenschappelijke zaken als bedoeld in artikel 17 eerste lid te gedogen.

Artikel 30

1. Alle privé gedeelten, met uitzondering van de zich daarin bevindende gemeenschappelijke gedeelten en/of gemeenschappelijke zaken, zijn voor rekening en risico van de betrokken eigenaar.
2. Het in het eerste lid bepaalde geldt niet voor schade die veroorzaakt is door een evenement dat buiten de betrokken privé gedeelten heeft plaatsgehad. In dat geval komt de schade aan dat privé gedeelte voor de eigenaars gezamenlijk, onverminderd hun verhaal op degene die voor de schade aansprakelijk is.
3. Alle zich in de privé gedeelten bevindende gemeenschappelijke gedeelten en/of gemeenschappelijke zaken zijn voor rekening en risico van de eigenaars

gezamenlijk, onverminderd hun verhaal op degene die voor de schade aansprakelijk is.

Artikel 31

1. *Iedere eigenaar en gebruiker die recht heeft op het gebruik van een privé gedeelte met balkon, is verplicht deze voor zijn rekening als balkon te onderhouden met inachtneming van de besluiten van de vergadering en van het bepaalde in het huishoudelijk reglement. Hieronder is begrepen het onderhoud, het herstel, de vernieuwing en de vervanging van eventuele erfafscheidingen, bergruimten en schuurtjes op deze balkons.*
2. De privé terrassen en balkons zullen uitsluitend als zodanig mogen worden gebruikt en hierop zullen nimmer zware plantenbakken/bouwsels, aarde en dergelijke mogen worden aangebracht welke het draagvermogen van die terrassen, het onderliggende dak en balkons overtreffen, zulks ter voorkoming van schade aan de balkons, plafonds en daken.
Het draagvermogen van de balkons is tweehonderd vijftig kilogram (250 kg) per vierkante meter (m2).
Tevens zullen op de terrassen en balkons geen beplantingen mogen worden aangebracht, waarvan men redelijkerwijs kan verwachten dat na volgroeïing alsnog het draagvermogen wordt overschreden of dat die beplanting dusdanig uitgroeit dat de lichtinval van de overige gedeelten niet meer optimaal is.
3. Het is niet geoorloofd zonder toestemming van de vergadering opgaand hout op een balkon te hebben, waardoor het uitzicht van de andere eigenaars of gebruikers en het ontvangen van licht en lucht door de ramen en openingen van het gebouw zouden worden belemmerd. *Evenmin is het geoorloofd zonder deze toestemming schuurtjes, bergingen, dierenhokken, carports, auto's, caravans, boten, trailers, tenten en dergelijke op een balkon te plaatsen.*
4. Het is evenmin zonder toestemming van de vergadering geoorloofd tegen de muren planten of heesters te laten opgroeien tot:
 - *voorbij vijftig centimeter beneden het laagste raamkozijn van de volgende verdieping daarboven van het gebouw;*
 - *voorbij de grens van de eigen privégedeelten, gezien op de buitenmuren.*

Artikel 32

Aan een gegeven toestemming kunnen voorwaarden worden verbonden.

Toestemmingen kunnen worden gewijzigd en worden ingetrokken.

De in de artikelen 25, 26, 27 en 31 bedoelde toestemmingen mogen niet op onredelijke gronden worden gewijzigd of worden ingetrokken.

Artikel 33

Het in de artikelen 26 tot en met 31 bepaalde kan bij huishoudelijk reglement nader worden geregeld.

H. Het door een eigenaar zelf in gebruik nemen van zijn privé gedeelte

Artikel 34

1. Iedere eigenaar en gebruiker heeft het recht op uitsluitend gebruik van zijn privé gedeelte.
2. Een eigenaar behoeft geen toestemming om met zijn huisgenoten zijn privé gedeelte in gebruik te nemen, of om een tot dusver niet tot zijn huisgenoten behorend persoon bij zich te doen inwonen.
3. Ten aanzien van het in gebruik geven van een privé gedeelte aan een gebruiker is het in de artikelen 35 tot en met 38 bepaalde van toepassing.

I Het in gebruik geven door een eigenaar van zijn privé gedeelte aan een gebruiker

Artikel 35

1. Een eigenaar kan de aan zijn appartementsrecht verbonden gebruiksrechten door een ander laten uitoefenen, mits hij er voor zorgdraagt dat die ander het gebruik slechts verkrijgt na ondertekening van en afgifte aan het bestuur van een in tweevoud opgemaakte en gedagtekende verklaring dat hij de bepalingen van het

reglement en het eventuele huishoudelijk reglement, alsmede eventuele regels als bedoeld in artikel 5:128 eerste lid van het Burgerlijk Wetboek, voor zover die op een gebruiker betrekking hebben, zal naleven.

Een eigenaar wordt geacht aan het in dit lid gestelde te hebben voldaan indien het in de vorige zin van dit lid bepaalde is opgenomen in de overeenkomst waarbij het privé gedeelte met inbegrip van het medegebruik van de gemeenschappelijke gedeelten en/of gemeenschappelijke zaken aan een ander wordt verhuurd of op andere wijze in gebruik wordt gegeven en een kopie of een uittreksel van deze overeenkomst in tweevoud aan het bestuur is ter hand gesteld en deze kopie of dit uittreksel door het bestuur voor akkoord is ondertekend.

2. Van de in het eerste lid bedoelde verklaring respectievelijk kopie of uittreksel van de overeenkomst behoudt zowel de gebruiker als het bestuur een exemplaar.
3. De in het eerste lid bedoelde verklaring wordt geacht ook betrekking te hebben op besluiten en bepalingen die eerst na die verklaring worden genomen respectievelijk vastgesteld, tenzij een beroep op die besluiten en bepalingen jegens de gebruiker in strijd zou zijn met de redelijkheid en billijkheid. Artikel 5:128 tweede lid van het Burgerlijk Wetboek is van toepassing.
4. Het bepaalde in de voorgaande leden van dit artikel is niet van toepassing op gebruikers ten tijde van de totstandkoming van de splitsing, tenzij de kantonrechter op de voet van artikel 5:128 tweede lid van het Burgerlijk Wetboek anders beslist.
5. Het bestuur zal de gebruiker van iedere aanvulling of verandering van het reglement of het eventuele huishoudelijk reglement, alsmede van eventuele regels als bedoeld in artikel 5:128 van het Burgerlijk Wetboek, op de hoogte stellen.
6. Niettegenstaande de ingebruikgeving van een privé gedeelte aan een ander, blijft de eigenaar aansprakelijk voor de verplichtingen die uit het reglement voortvloeien en voor de gedragingen van de gebruiker van zijn privé gedeelte. De eigenaar en de gebruiker kunnen gezamenlijk schriftelijk aan het bestuur mededelen dat de door de eigenaar verschuldigde definitieve en voorschotbijdragen door de gebruiker zullen worden voldaan, onverminderd de verplichtingen van de eigenaar tot betaling.

Artikel 36

1. Het bestuur kan te allen tijde verlangen dat de gebruiker zich jegens de vereniging als borg verbindt voor de eigenaar, en wel voor de betaling van hetgeen laatstgenoemde ingevolge het reglement aan de vereniging schuldig is of zal worden.
2. Voormelde borgtocht zal zich slechts uitstrekken tot verplichtingen van de betrokken eigenaar die opeisbaar worden na het tijdstip waarop per aangetekende brief door het bestuur aan de gebruiker is medegedeeld dat de vereniging van de in het vorige lid bedoelde bevoegdheid gebruik wenst te maken. Bovendien zal de gebruiker uit hoofde van de hier bedoelde borgtocht per maand nimmer meer verschuldigd zijn dan een bedrag, overeenkomende met de geschatte maandelijksse huurwaarde van het desbetreffende privé gedeelte.

Artikel 37

1. Een eigenaar is verplicht er voor zorg te dragen, dat zijn privé gedeelte niet betrokken wordt door iemand die de in artikel 35 bedoelde verklaring niet getekend heeft.
2. De gebruiker die zonder de in artikel 35 bedoelde verklaring getekend te hebben of zonder de in artikel 36 bedoelde verplichting te zijn nagekomen een privé gedeelte betrokken heeft dan wel in gebruik houdt, kan door het bestuur hieruit op kosten van de eigenaar worden verwijderd en hem kan het gebruik van de gemeenschappelijke gedeelten en de gemeenschappelijke zaken worden ontzegd.
3. Indien iemand zonder enige titel een privé gedeelte betrokken heeft, neemt het bestuur tijdig alle noodzakelijke maatregelen die kunnen leiden tot ontruiming van het privé gedeelte. Ook de eigenaar is verplicht tot het nemen van maatregelen tot ontruiming.

Het bestuur gaat niet tot ontruiming over dan nadat het de betrokkene tot ontruiming heeft aangemaand.

Aan de betrokkene kan in ieder geval het gebruik van de gemeenschappelijke gedeelten en de gemeenschappelijke zaken worden ontzegd.

Artikel 38

De artikelen 35 tot en met 37 zijn van overeenkomstige toepassing op de gebruiker die zijn rechten ontleent aan een andere gebruiker.

J. Ontzegging van het gebruik van een privé gedeelte

Artikel 39

1. Aan de eigenaar die zelf het recht van gebruik uitoefent en die:
 - a. de bepalingen van het reglement, het huishoudelijk reglement, de eventuele regels bedoeld in artikel 5:128 van het Burgerlijk Wetboek of besluiten van de vergadering niet nakomt of overtreedt;
 - b. zich schuldig maakt aan onbehoorlijk gedrag jegens andere eigenaars en/of gebruikers;
 - c. door zijn aanwezigheid in het gebouw aanleiding geeft tot ernstige verstoring van de rust in het gebouw;
 - d. zijn financiële verplichtingen jegens de vereniging niet nakomt;
 kan door de vergadering een waarschuwing worden gegeven dat, indien hij ondanks deze waarschuwing een of meer van de genoemde gedragingen verricht of voortzet, de vergadering kan overgaan tot de in het volgende lid bedoelde maatregel.
2. Worden een of meer van de in het vorige lid bedoelde gedragingen nogmaals gepleegd of worden deze voortgezet, dan kan de vergadering besluiten tot ontzegging van het gebruik van het privé gedeelte dat aan de eigenaar toekomt alsmede van het gebruik van de gemeenschappelijke gedeelten en de gemeenschappelijke zaken.
3. De vergadering besluit niet tot het geven van een waarschuwing of besluit niet tot ontzegging van het gebruik dan na verhoor of behoorlijke oproeping van de eigenaar. De oproeping geschiedt tegelijkertijd met de bijeenroeping van de vergadering, en wel bij aangetekende brief met vermelding van de gerezen bezwaren. De eigenaar kan zich ter vergadering doen vertegenwoordigen of doen bijstaan door een raadsman.
4. De in dit artikel bedoelde besluiten moeten worden genomen met overeenkomstige toepassing van artikel 52 vijfde en zesde lid.
5. De in dit artikel bedoelde besluiten worden door het bestuur bij aangetekende brief ter kennis van de belanghebbende en van de op zijn appartementsrecht ingeschreven hypotheekhouders gebracht. De besluiten zullen de gronden vermelden die tot de maatregel hebben geleid.
6. Een besluit tot ontzegging van het hierboven bedoelde gebruik zal niet eerder ten uitvoer mogen worden gelegd dan na verloop van een maand na verzending van de kennisgeving als in het vijfde lid bedoeld. Beroep op de rechter ingevolge artikel 5:130 van het Burgerlijk Wetboek schorst de tenuitvoerlegging van het genomen besluit, tenzij de rechter anders bepaalt.
7. Indien een eigenaar zijn privé gedeelte in gebruik heeft gegeven, is het in de vorige leden bepaalde op de gebruiker van toepassing wanneer deze een gedraging verricht als vermeld in het eerste lid, of indien hij niet voldoet aan de financiële verplichtingen voortvloeiende uit de door hem gestelde borgtocht.
8. Indien een ondereigenaar of de gebruiker van diens privé gedeelte een gedraging verricht als bedoeld in het eerste lid, kan de vergadering van eigenaars besluiten dat de vergadering van ondereigenaars tegenover diegene die de overtreding begaan heeft een besluit tot ontzegging van het gebruik als in het eerste lid bedoeld zal moeten nemen, in welk geval de desbetreffende vergadering van ondereigenaars verplicht is een zodanige maatregel te nemen met toepassing van het in dit artikel bepaalde.

9. Het in de vorige leden van dit artikel bepaalde geldt eveneens ten aanzien van een gebruiker die zijn rechten ontleent aan een andere gebruiker.

K. Overdracht van een appartementsrecht

Artikel 40

1. Een appartementsrecht kan worden overgedragen. Onder overdracht valt ook toedeling, alsmede vestiging van de beperkte rechten van vruchtgebruik, van gebruik en/of bewoning en van erfpacht of van opstal.
Het bestuur is verplicht aan de met de overdracht belaste notaris een aan de akte te hechten verklaring af te geven, welke verklaring een opgave inhoudt van hetgeen de betrokken eigenaar op de dag van de overdracht aan de vereniging schuldig is. De verkrijger is jegens de vereniging niet verder aansprakelijk dan tot het bedrag dat uit de opgave blijkt. De verklaring houdt tevens in een opgave van de omvang van het reservefonds en het aandeel daarin van de eigenaar.
2. Ingeval van vestiging van erfpacht, worden de krachtens de wet, de akte en een eventueel huishoudelijk reglement aan de eigenaar toekomende bevoegdheden uitgeoefend door de erfpachter, en zullen de voor rekening van de eigenaar komende verplichtingen voor diens rekening komen, tenzij in de akte van vestiging anders is bepaald.
3. Na overdracht als bedoeld in het eerste lid van dit artikel moet de nieuwe eigenaar of beperkt gerechtigde daarvan onverwijld schriftelijk mededeling doen aan het bestuur. Ingeval van vestiging van een beperkt recht als in het eerste lid bedoeld, houdt de mededeling tevens in aan wie het stemrecht toekomt.
4. Onverminderd het in het eerste lid bepaalde zijn voor de terzake het overgedragen appartementsrecht verschuldigde voorschotbijdragen en definitieve bijdragen die voorafgaande aan de overdracht in het lopende of in het voorafgaande boekjaar opeisbaar zijn geworden of zullen worden, de oude en de nieuwe eigenaar hoofdelijk aansprakelijk.
5. Onverminderd het in het eerste lid bepaalde is uitsluitend de oude eigenaar aansprakelijk voor de extra voorschotbijdragen als bedoeld in artikel 52 zevende lid, en de definitieve bijdragen die verschuldigd zijn als gevolg van besluiten van de vergadering als bedoeld in artikel 52 vijfde lid, die tot stand gekomen zijn in het tijdvak gedurende hetwelk hij eigenaar was. Hetzelfde geldt voor bijzondere bijdragen verschuldigd terzake andere rechtsfeiten die in voormeld tijdvak hebben plaatsgehad.
6. Het bestuur draagt zorg dat alle daarvoor in aanmerking komende overeenkomsten op naam van de nieuwe eigenaar gesteld worden.
7. Het bestuur is bevoegd voor de nakoming van de in het eerste, vierde en vijfde lid bedoelde verplichtingen voldoende zekerheid in de vorm van een depot onder de notaris te verlangen.
8. Indien de vereniging terzake de eigendomsovergang een financiële bijdrage verschuldigd is aan de beheerder, komt deze ten laste van de oude eigenaar.
9. De eventuele informatiekosten en toetredingskosten, die slechts mogen dienen ter dekking van de gemaakte kosten, komen ten laste van de nieuwe eigenaar.

L. Overtredingen

Artikel 41

1. Bij overtreding of niet-nakoming van een der bepalingen van de wet, van het reglement, van het huishoudelijk reglement of van een besluit van de vergadering door een eigenaar of door een gebruiker, zal het bestuur de betrokkene een schriftelijke waarschuwing doen toekomen per aangetekende brief en hem wijzen op de overtreding of niet-nakoming.
2. Indien de betrokkene binnen een maand geen gevolg geeft aan de waarschuwing kan het bestuur hem een eenmalige of dagboete opleggen van ten hoogste een bedrag dat door de vergadering voor zodanige overtredingen of niet-nakoming is bepaald voor elke overtreding of niet-nakoming, onverminderd de gehoudenheid van de betrokkene tot schadevergoeding, zo daartoe termen aanwezig zijn, en

onverminderd de andere maatregelen, welke de vergadering kan nemen krachtens de wet of het reglement.

3. De te verbeuren boeten komen ten bate van de vereniging.
4. Indien het bedrag van de boete niet tijdig wordt voldaan is artikel 13 eerste lid van toepassing.
5. Voor de toepassing van dit artikel wordt een ondereigenaar gelijkgesteld aan een eigenaar.

M. Oprichting van de vereniging en vaststelling van de statuten van de vereniging

I. Algemene bepalingen

Artikel 42

1. *Bij deze akte wordt opgericht een vereniging van eigenaars als bedoeld in artikel 5:112 eerste lid onder e van het Burgerlijk Wetboek.*
2. *De naam van de vereniging luidt:
"Vereniging van Eigenaars "De Abdijtuinen blok 5", Sterrenlaan te Veldhoven" en de vereniging is gevestigd te Veldhoven.*
3. De vereniging heeft ten doel het beheer van het gebouw en de grond en het behartigen van gemeenschappelijke belangen van de eigenaars.
4. Ter bereiking van haar doel kan de vereniging een appartementsrecht of een ander registergoed in eigendom verkrijgen en dit hypothecair verbinden tot zekerheid voor (een) door haar aan te gane geldlening(en). De vereniging is bevoegd tot overdracht dan wel tot ingebruikgeving aan de eigenaars of aan derden van dat appartementsrecht/registergoed.
5. De vereniging kan vergunningen die betrekking hebben op het gebouw en de grond, alsmede de exploitatie daarvan, aanvragen en op naam houden.

Artikel 43

1. De middelen van de vereniging worden gevormd door de bijdragen van de eigenaars verschuldigd krachtens het reglement, alsmede door andere baten.
2. Het bestuur is verplicht de kasmiddelen van de vereniging te plaatsen bij een bank op een rekening ten name van de vereniging.
3. De gelden van het reservefonds worden gedeponeed op een afzonderlijke bankrekening ten name van de vereniging.
4. De vergadering kan besluiten tot belegging van de gelden van het reservefonds, welke belegging dient te geschieden met inachtneming van algemeen aanvaarde bedrijfseconomische eisen op beleggingsgebied als rentabiliteit, solvabiliteit, risicospreiding en afstemming op het doel van het reservefonds.

Artikel 44

Het boekjaar is het kalenderjaar. Ingeval van ondersplitsing dient het boekjaar van de vereniging van ondereigenaars gelijk te zijn aan dit boekjaar.

II. De vergadering

Artikel 45

1. De vergaderingen worden gehouden op een door het bestuur vast te stellen plaats in de gemeente waar de grond is gelegen, bij voorkeur in de nabijheid van het gebouw.
2. Jaarlijks wordt, binnen zes maanden na afloop van het boekjaar, een vergadering gehouden, de Jaarvergadering. In deze vergadering legt het bestuur, in overeenstemming met het bepaalde in artikel 12 tweede lid, de jaarrekening ter vaststelling aan de vergadering over. Tevens brengt het bestuur in deze vergadering zijn jaarverslag uit.
3. Vergaderingen worden voorts gehouden zo dikwijls het bestuur, de raad van commissarissen of de voorzitter zulks nodig acht, alsmede indien een aantal eigenaars dat tenminste tien procent van het aantal stemmen kan uitbrengen zulks schriftelijk verzoekt aan het bestuur.
4. Indien een door eigenaars verlangde vergadering niet door het bestuur wordt bijeengeroepen op een zodanige termijn, dat de verlangde vergadering binnen drie

- weken na ontvangst van het verzoek wordt gehouden, zijn de verzoekers bevoegd zelf een vergadering bijeen te roepen met inachtneming van dit reglement.
5. De vergadering benoemt al dan niet uit de eigenaars de voorzitter. Tenzij bij de benoeming anders is bepaald wordt de voorzitter voor onbepaalde tijd benoemd. Hij kan te allen tijde door de vergadering worden ontslagen.
 6. De voorzitter is belast met de leiding van de vergadering; bij zijn afwezigheid voorziet de vergadering zelf in haar leiding.
 7. Indien het bestuur uit meer dan één persoon bestaat, kunnen de functies van voorzitter van het bestuur en voorzitter van de vergadering in één persoon verenigd zijn. In dat geval zullen alle bepalingen in dit reglement of een eventueel huishoudelijk reglement welke een machtiging van het bestuur door de voorzitter voorschrijven voor niet geschreven worden gehouden.
 8. De oproeping ter vergadering vindt schriftelijk plaats met een termijn van tenminste vijftien dagen - de dag van oproeping en van vergadering daaronder niet gerekend - en wordt verzonden naar de werkelijke of, in overeenstemming met artikel 1:15 van het Burgerlijk Wetboek, de gekozen woonplaats van de eigenaars; zij bevat de opgave van de onderwerpen van de agenda alsmede de plaats en het tijdstip van de vergadering. Elke eigenaar is tot uiterlijk zeven dagen voor de vergadering en mits bij schriftelijke kennisgeving aan het bestuur - dan wel per fax of e-mail - bevoegd onderwerpen op de agenda te laten plaatsen. Het bestuur is alsdan verplicht onverwijld de overige eigenaars hiervan in kennis te stellen.
 9. Alle ter vergadering aanwezige stemgerechtigden zijn verplicht een presentielijst te tekenen. Deze presentielijst is bepalend voor het quorum. De gevolmachtigde tekent de presentielijst namens de volmachtgever.

Artikel 46

1. Van het verhandelde in de vergadering worden, tenzij hiervan een notarieel proces-verbaal wordt opgemaakt, onderhandse notulen gehouden, welke moeten worden ondertekend door de voorzitter en het bestuur en welke worden vastgesteld in dezelfde of de eerstvolgende vergadering.
2. Het bestuur zendt per post, per fax of per e-mail aan iedere eigenaar binnen twee weken na de vergadering de notulen of het ontwerp daarvan toe.
3. Iedere eigenaar is gerechtigd tot inzage van de notulen.

Artikel 47

1. Stemgerechtigd zijn de eigenaars. Bij erfpacht, vruchtgebruik of recht van gebruik en/of bewoning komt het stemrecht toe aan de beperkt gerechtigde, tenzij bij de vestiging van het recht anders is bepaald. Bij het recht van opstal blijft het stemrecht bij de eigenaar, tenzij bij de vestiging van dat recht anders is bepaald.
2. *Het totaal aantal stemmen wordt vastgesteld op veertienduizend zeshonderd drie en veertig (14.643) stemmen. De eigenaren van een appartementsrecht hebben per appartementsrecht het aantal stemmen dat is aangegeven met een cijfer op de aan deze akte aangehechte lijst (die met deze akte in de openbare registers wordt ingeschreven) achter elke appartementsindex als hiervoor bedoeld.*
3. In geval van ondersplitsing zal het stemrecht dat aan het in de ondersplitsing betrokken appartementsrecht toekomt, worden uitgebracht door het bestuur van de vereniging van ondereigenaars in de verhouding zoals bij de ondersplitsing is bepaald, met dien verstande dat de onderlinge verhouding tussen het stemrecht verbonden aan het ondergesplitste appartementsrecht en de andere appartementsrechten niet gewijzigd wordt.
De vergadering kan in geval van ondersplitsing besluiten het aantal uit te brengen stemmen te verveelvoudigen, doch slechts onder handhaving van de onderlinge stemverhouding tussen de eigenaars als in de akte is bepaald.
De stemmen voor het in de ondersplitsing betrokken appartementsrecht moeten eensluidend worden uitgebracht, tenzij in het reglement van ondersplitsing anders is bepaald.
De ondereigenaars zijn bevoegd de vergadering van eigenaars bij te wonen.

Uitsluitend het bestuur van de vereniging van ondereigenaars is bevoegd om in de vergadering het woord te voeren.

4. Een stemgerechtigde kan zijn stemrecht niet uitoefenen bij het nemen van besluiten waarbij aan hem, zijn echtgenoot, geregistreerd partner of bloedverwanten in de rechte lijn, of aan vennootschappen waarin hij, zijn echtgenoot, geregistreerd partner of bloedverwanten in de rechte lijn direct of indirect een meerderheidsbelang hebben, anders dan in hun hoedanigheid van eigenaar, rechten worden toegekend of verplichtingen worden kwijtgescholden.

Artikel 48

1. Indien een appartementsrecht, anders dan ingeval van ondersplitsing, aan meer eigenaars toekomt zullen dezen hun stemrecht in de vergadering slechts kunnen uitoefenen door middel van één hunner of van een derde, daartoe schriftelijk aangewezen.
2. Indien zij over hun vertegenwoordiging ter vergadering niet tot overeenstemming kunnen komen, is de meest gerede hunner bevoegd de kantonrechter te verzoeken een derde aan te wijzen als vertegenwoordiger.

Artikel 49

Iedere eigenaar is bevoegd, hetzij in persoon, hetzij bij een schriftelijk gevolmachtigde die al dan niet lid van de vereniging is, de vergadering bij te wonen, daarin het woord te voeren en het stemrecht uit te oefenen, wat dit laatste betreft met inachtneming van het bepaalde in artikel 47 derde lid en artikel 48 eerste lid. Een bestuurder kan niet als gevolmachtigde optreden.

Iedere eigenaar en gevolmachtigde is bevoegd zich te doen vergezellen van een jurist of een accountant die ter vergadering het woord mag voeren.

Artikel 50

1. Alle besluiten waarvoor in dit reglement of krachtens de wet geen afwijkende regeling is voorgeschreven worden genomen met volstreekte meerderheid van de uitgebrachte stemmen.
Onder volstreekte meerderheid van stemmen wordt hier verstaan: meer dan de helft van de ter vergadering uitgebrachte stemmen; blanco stemmen, ongeldige stemmen en (verklaringen van) stemonthouding worden niet tot de uitgebrachte stemmen gerekend.
2. Bij staking van stemmen over zaken wordt het voorstel geacht te zijn verworpen. Indien bij stemming over personen geen hunner de volstreekte meerderheid der uitgebrachte stemmen verkrijgt, wordt herstemd tussen de twee personen die de meeste stemmen op zich verenigd hebben. Indien meer dan twee personen de meeste stemmen verkregen hebben, wordt door loting uitgemaakt welke twee van hen voor herstemming in aanmerking komen.
Indien het grootste aantal stemmen slechts door één persoon is verkregen, zal worden herstemd tussen die persoon en een persoon die een aantal stemmen verkregen heeft welk het dichtst bij het grootste aantal stemmen ligt, en indien meer personen in dit laatste geval verkeren, zal door het lot worden beslist wie van hen voor herstemming in aanmerking komt. Bij deze tweede stemming is alsdan gekozen hij die de meeste stemmen op zich verenigd heeft, terwijl ingeval bij deze tweede stemming de stemmen staken het lot beslist.
3. Met een besluit van de vergadering staat gelijk een voorstel, waarmee alle eigenaars schriftelijk hun instemming hebben betuigd, fax en e-mail daaronder begrepen.

Artikel 51

Besluiten zijn vernietigbaar overeenkomstig het daaromtrent bepaalde in de artikelen 2:15 en 5:130 van het Burgerlijk Wetboek. De bevoegdheid om vernietiging van een besluit te verzoeken vervalt door verloop van een maand, welke termijn begint met de aanvang van de dag volgende op de dag waarop de belanghebbende van het besluit kennis heeft genomen of daarvan kennis heeft kunnen nemen.

Het vorenstaande is niet van toepassing op een besluit tot wijziging van de akte als

bedoeld in artikel 60.

Artikel 52

1. De vergadering beslist over het beheer van de gemeenschappelijke gedeelten en de gemeenschappelijke zaken, voor zover de beslissing hierover niet aan het bestuur toekomt.
De vergadering stelt het in het vijfde lid bedoelde bedrag vast met inachtneming van de daar genoemde wijze van besluitvorming.
2. De beslissing over het onderhoud van de gemeenschappelijke gedeelten en de gemeenschappelijke zaken berust bij het bestuur, onverminderd het bepaalde in artikel 56 tweede lid.
Het bestuur kan geen onderhoudswerkzaamheden opdragen die niet op de vastgestelde begroting voorkomen, tenzij het daartoe vooraf door de vergadering is gemachtigd.
3. De vergadering beslist over de kleur van het buitenverfwerk alsmede over de kleur van dat gedeelte van het binnenverfwerk hetwelk moet geschieden aan de gemeenschappelijke gedeelten en de gemeenschappelijke zaken en aan die zijde van de particuliere voordeur die is gekeerd naar het gemeenschappelijke gedeelte.
4. Iedere eigenaar en gebruiker is verplicht zijn medewerking te verlenen aan de uitvoering van de besluiten van de vergadering, voor zover dit redelijkerwijze van hem verlangd kan worden.
Lijdt hij als gevolg hiervan schade dan wordt deze hem door de vereniging vergoed.
5. Besluiten door de vergadering tot:
 - a. het doen van buiten het in artikel 9 eerste lid sub a en b bedoelde onderhoud vallende uitgaven;
 - b. het doen van uitgaven ten laste van het reservefonds;
 - c. het aangaan van verplichtingen met een financieel belang die een totaal door de vergadering vast te stellen bedrag te boven gaan;
 kunnen slechts worden genomen met een meerderheid van tenminste twee/derde van het aantal stemmen, uitgebracht in een vergadering waarin een aantal eigenaars tegenwoordig of vertegenwoordigd is, dat tenminste twee/derde van het totaal aantal stemmen kan uitbrengen. De laatste zinsnede van artikel 50 eerste lid is van overeenkomstige toepassing.
In een vergadering, waarin minder dan twee/derde van het hiervoor bedoelde maximum aantal stemmen kan worden uitgebracht, kan geen geldig besluit worden genomen.
6. In het in de laatste zin van het vorige lid bedoelde geval zal een nieuwe vergadering worden uitgeschreven, te houden niet vroeger dan twee en niet later dan zes weken na de eerste.
In de oproeping tot deze vergadering zal mededeling worden gedaan dat de komende vergadering een tweede vergadering is als bedoeld in dit artikel. In deze vergadering zal over de aanhangige onderwerpen een besluit met twee/derde meerderheid kunnen worden genomen ongeacht het aantal stemmen dat ter vergadering kan worden uitgebracht.
7. Indien door de vergadering overeenkomstig het in het vijfde of het zesde lid bepaalde tot het doen van een uitgave wordt besloten, wordt tevens de extra (voorschot)bijdrage bepaald, welke door het bestuur te dier zake van de eigenaars kan worden gevorderd. De uitvoering van zodanige besluiten kan eerst geschieden wanneer de voor de uitvoering benodigde gelden in de kas van de vereniging gereserveerd zijn.
8. Het in het vijfde en zesde lid bepaalde geldt eveneens voor besluiten tot verbouwing of voor besluiten tot het aanbrengen van nieuwe installaties of tot het wegbreken van bestaande installaties, voor zover deze niet als een uitvloeisel van het onderhoud zijn te beschouwen.
9. Bij deze besluiten dient tevens te worden vastgesteld welke eigenaars in welke

verhouding moeten bijdragen in de kosten. Deze verhouding kan afwijken van het bepaalde in artikel 8 tweede lid. Een afwijkende kostenverdeling dient te worden opgenomen in het huishoudelijk reglement.

III. Het bestuur

Artikel 53

1. Het bestuur wordt gevormd door een oneven aantal van één of meer bestuurders. Met inachtneming hiervan bepaalt de vergadering het aantal bestuurders. Indien het bestuur uit meer bestuurders bestaat benoemt het uit zijn midden een voorzitter, een secretaris en een penningmeester.
2. Het bestuur dient naam en adresgegevens van de bestuurders te laten registreren in de kadastrale registers.
3. De bestuurders worden door de vergadering voor onbepaalde tijd benoemd en zij kunnen te allen tijde door de vergadering worden geschorst en ontslagen. Bij belet of ontstentenis van een bestuurder kan de vergadering in diens vervanging voorzien.
4. Het bestuur is belast met het bestuur van de vereniging, met inachtneming van het bepaalde in het reglement. Onder dit bestuur is begrepen het beheer van de middelen van de vereniging, met inachtneming van het bepaalde in artikel 43. De vergadering kan nadere regels met betrekking tot dit beheer vaststellen.
5. Het bestuur behoeft de machtiging van de vergadering voor het instellen van en berusten in rechtsvorderingen of verzoekschriftprocedures, het aangaan van vaststellingsovereenkomsten, alsmede voor het verrichten van rechtshandelingen en het geven van kwijtingen een belang van een nader door de vergadering vast te stellen bedrag te boven gaande.
Het bestuur behoeft geen machtiging om in een geding verweer te voeren, voor het nemen van conservatoire maatregelen en voor het voeren van incassoprocedures.
6. Voorzover het nemen van spoedeisende maatregelen noodzakelijk is, is het bestuur hiertoe zonder opdracht van de vergadering bevoegd, met dien verstande dat het voor het aangaan van verbintenissen een belang van een nader door de vergadering vast te stellen bedrag te boven gaande de machtiging nodig heeft van de voorzitter.
7. Het bestuur vergadert tenminste vier maal per jaar en voorts zo dikwijls een bestuurder dat wenst.
8. Indien het bestuur uit meer bestuurders bestaat geldt het volgende:
 - a. de oproepingstermijn voor een bestuursvergadering bedraagt tenminste vijf dagen;
 - b. in de bestuursvergaderingen komt aan elke bestuurder één stem toe;
 - c. het bestuur kan slechts geldige besluiten nemen met volstreekte meerderheid van stemmen in een vergadering waarin de meerderheid van de bestuurders aanwezig of schriftelijk vertegenwoordigd is; de tweede zin van artikel 50 eerste lid is van toepassing;
 - d. in afwijking in zoverre van het onder c. bepaalde is de aanwezigheid van alle bestuurders vereist als de oproeping voor de vergadering niet of op te korte termijn heeft plaatsgevonden;
 - e. het bestuur kan ook buiten vergadering besluiten, mits alle bestuurders schriftelijk, per fax of e-mail, instemmen met het besluit.
9. Een bestuurder kan zijn stemrecht niet uitoefenen bij het nemen van besluiten waarbij aan hem, zijn echtgenoot, geregistreerd partner of bloedverwanten in de rechte lijn, anders dan in hun hoedanigheid van eigenaar, of aan vennootschappen waarin hij, zijn echtgenoot, geregistreerd partner of bloedverwanten in de rechte lijn direct of indirect een meerderheidsbelang hebben, rechten worden toegekend of verplichtingen worden kwijtgescholden.
10. Van het in de bestuursvergadering behandelde worden notulen gemaakt.

Artikel 54

1. Het bestuur legt een register aan van eigenaars en gebruikers.
2. In alle gevallen waarin een eigenaar voor de oproeping van de overige eigenaars en overige stemgerechtigden in een juridische procedure de namen en adressen van de overige eigenaars en stemgerechtigden verzoekt, worden hem deze door het bestuur kosteloos en onverwijld ter beschikking gesteld.
3. Na kennisgeving als bedoeld in artikel 40 derde lid en na ontvangst van de verklaring als bedoeld in artikel 35 eerste lid wordt het register door het bestuur bijgewerkt.
4. Het bestuur is verplicht zo spoedig mogelijk een opgave te doen indien een notaris daartoe op grond van artikel 5: 122 vijfde lid van het Burgerlijk Wetboek een verzoek indient.

Artikel 55

De boeken, bescheiden en andere gegevensdragers van de vereniging moeten tot de opheffing van de splitsing worden bewaard door het bestuur.

Artikel 56

1. De vergadering kan besluiten de administratie – waaronder dient te worden verstaan het ontvangen en (doen) incasseren van alle betalingen en het doen van alle uitgaven, het voeren van de boekhouding in de meest uitgebreide zin en het verstrekken van de nodige specificaties en opgaven aan eigenaars, notarissen en het bestuur – op te dragen aan een door haar aan te wijzen beheerder en onder de voorwaarden als door haar met die beheerder zullen worden overeengekomen.
2. De vergadering kan besluiten het technisch en/of bouwkundig beheer op te dragen aan een door haar aan te wijzen technisch en/of bouwkundig beheerder en onder de voorwaarden als door haar met die beheerder zullen worden overeengekomen.

IV. Raad van commissarissen en commissies

Artikel 57

1. De vergadering is bevoegd een raad van commissarissen in te stellen, in welk geval het volgende geldt.
2. De raad van commissarissen wordt gevormd door één of meer commissarissen. De vergadering bepaalt het aantal commissarissen. Indien de raad uit meer commissarissen bestaat benoemt hij uit zijn midden een voorzitter en een secretaris.
3. De commissarissen worden door de vergadering voor onbepaalde tijd benoemd en zij kunnen te allen tijde door de vergadering worden geschorst en ontslagen. Bij belet of ontstentenis van een commissaris kan de vergadering in diens vervanging voorzien.
4. Een commissaris behoeft geen eigenaar te zijn. Het lidmaatschap van de raad van commissarissen is niet verenigbaar met de functie van bestuurder, van voorzitter van de vergadering of van lid van een commissie van de vereniging.
5. De raad van commissarissen oefent, onverminderd het in het huishoudelijk reglement omtrent de bevoegdheden, taken en werkwijze van de raad bepaalde, toezicht uit op het beleid van het bestuur en op de algemene gang van zaken in de vereniging. Voorts adviseert de raad van commissarissen het bestuur en de vergadering zo dikwijls dit wordt verlangd of de raad dit wenselijk oordeelt.
6. Het bestuur verschaft aan de raad van commissarissen alle door hem gewenste inlichtingen en verleent hem desgewenst inzage in alle boeken, bescheiden en andere gegevensdragers van de vereniging.
7. De raad van commissarissen vergadert tenminste twee maal per jaar en voorts zo dikwijls de voorzitter of een ander lid van de raad van commissarissen dat wenst. De raad van commissarissen kan het bestuur oproepen in zijn vergadering aanwezig te zijn.
8. Indien de raad uit meer commissarissen bestaat geldt het volgende:
 - a. de oproepingstermijn voor een vergadering van de raad bedraagt tenminste

- vijf dagen;
- b. in de vergaderingen van de raad komt aan elke commissaris één stem toe;
 - c. de raad kan slechts geldige besluiten nemen met volstreekte meerderheid van stemmen in een vergadering waarin de meerderheid van de commissarissen aanwezig of schriftelijk vertegenwoordigd is; de tweede zin van artikel 50 eerste lid is van toepassing;
 - d. in afwijking in zoverre van het onder c. bepaalde is de aanwezigheid van alle commissarissen vereist als de oproeping voor de vergadering niet of op te korte termijn heeft plaatsgevonden;
 - e. de raad van commissarissen kan ook buiten vergadering besluiten, mits alle commissarissen schriftelijk, per fax of e-mail, instemmen met het besluit.
9. Van het in de vergadering van de raad van commissarissen behandelde worden notulen gemaakt.

Artikel 58

1. De vergadering is bevoegd commissies in te stellen, onder vaststelling van hun taakomschrijving.
2. Ontbreekt een raad van commissarissen, dan benoemt de vergadering jaarlijks een kascommissie, bestaande uit tenminste twee leden. Het lidmaatschap van de commissie is niet verenigbaar met de functie van bestuurder en die van voorzitter van de vergadering.
De leden van de kascommissie onderzoeken de jaarrekening en brengen aan de vergadering verslag van hun bevindingen uit. Het bestuur is verplicht de commissie ten behoeve van haar onderzoek alle door haar gevraagde inlichtingen te verschaffen, en haar de boeken, bescheiden en andere gegevensdragers van de vereniging voor raadpleging ter beschikking te stellen.

N. Huishoudelijk Reglement

Artikel 59

1. De vergadering kan een huishoudelijk reglement vaststellen ter regeling van de volgende onderwerpen:
 - a. het gebruik, het beheer en het onderhoud van de gemeenschappelijke gedeelten en de gemeenschappelijke zaken;
 - b. het gebruik, het beheer en het onderhoud van privé gedeelten;
 - c. de orde van de vergadering;
 - d. de instructie aan het bestuur;
 - e. de werkwijze, de taak en de bevoegdheid van de raad van commissarissen en commissies;
 - f. het behandelen van klachten;
 - g. regels ter voorkoming van onredelijke hinder;
 - h. een afwijkende kostenverdeling als bedoeld in artikel 52 negende lid;
 - i. al hetgeen overigens naar het oordeel van de vergadering regeling behoeft, alles voor zover dit niet reeds in het reglement is geregeld.
2. De regels als bedoeld in artikel 5:128 van het Burgerlijk Wetboek moeten in het huishoudelijk reglement worden opgenomen en daarvan deel uitmaken.
3. Bepalingen in het huishoudelijk reglement die in strijd zijn met de wet of het reglement worden voor niet geschreven gehouden.
4. Het huishoudelijk reglement kan door de vergadering slechts worden vastgesteld, gewijzigd en aangevuld bij een besluit genomen met een meerderheid als bedoeld in artikel 52 vijfde lid.
Kan op grond van het in de vorige zin bepaalde geen geldig besluit worden genomen, dan zal een nieuwe vergadering worden uitgeschreven. Artikel 52 zesde lid is van overeenkomstige toepassing.
5. Het in het vorige lid bepaalde is van overeenkomstige toepassing op een besluit tot verlening van ontheffing van het in het huishoudelijk reglement bepaalde.
6. Het bestuur is verplicht het huishoudelijk reglement en de wijzigingen daarvan te publiceren in de openbare registers.

O. Wijziging van de akte

Artikel 60

1. Wijziging van de akte kan uitsluitend geschieden met medewerking van alle eigenaars. Indien een of meer eigenaars niet wensen mee te werken aan een beoogde wijziging, kan hun medewerking worden vervangen door een rechterlijke machtiging op de wijze en onder de voorwaarden als is vermeld in artikel 5:140 van het Burgerlijk Wetboek.
2. In afwijking van het in het eerste lid bepaalde kan een wijziging van de akte ook plaats vinden door het bestuur, mits dit geschiedt krachtens een vergaderingsbesluit dat is genomen met een meerderheid van tenminste vier/vijfde van het totaal aantal stemmen dat door de eigenaars kan worden uitgebracht.
3. In de oproeping tot de in het tweede lid bedoelde vergadering moet worden vermeld dat tijdens die vergadering een wijziging van de akte zal worden voorgesteld, terwijl de tekst en/of de tekening van de voorgestelde wijziging bij de oproeping dient te worden gevoegd.
4. Het bepaalde in het derde lid van artikel 50 is op zo'n besluit niet van toepassing.
5. Een eigenaar die niet voor een besluit tot wijziging van de akte heeft gestemd kan overeenkomstig het bepaalde in artikel 5:140a van het Burgerlijk Wetboek vernietiging van het besluit bij de rechter vorderen.
6. De bevoegdheid om vernietiging te vorderen verjaart door verloop van drie maanden, welke termijn begint met de aanvang van de dag, volgende op die waarop het besluit door de vergadering is genomen.
7. Een wijziging van de akte behoeft de toestemming van hen die een beperkt recht op een appartementsrecht hebben, van hen die daarop beslag hebben gelegd (tenzij het uitsluitend een wijziging van het reglement betreft), alsmede, indien een recht van erfpacht of van opstal in de splitsing is betrokken, van de grondeigenaar. Ook is toestemming nodig van de gerechtigden tot een erfdienstbaarheid, indien hun recht door de wijziging wordt verkort.
8. Een wijziging van de akte kan uitsluitend geschieden bij een daartoe opgemaakte notariële akte. Indien de wijziging is gebaseerd op een vergaderingsbesluit als bedoeld in het tweede lid, kan de notariële akte niet worden gepasseerd voordat vaststaat dat dit besluit niet door de rechter kan worden vernietigd.

P. Opheffing van de splitsing en ontbinding van de vereniging

Artikel 61

Opheffing van de splitsing door de eigenaars en ontbinding van de vereniging kan uitsluitend geschieden bij notariële akte met inachtneming van het bepaalde in de artikelen 5:139 en volgende van het Burgerlijk Wetboek.

Q. Geschillenbeslechting

Artikel 62

Geschillen tussen een of meer eigenaars onderling of tussen een of meer eigenaars en de vereniging kunnen krachtens gezamenlijke keuze van de betrokkenen bij het geschil aan een of meer deskundigen worden voorgelegd ter beslechting bij wege van arbitrage of bindend advies dan wel tot bemiddeling door mediation.

BIJZONDERE BEPALINGEN

a. Ondersplitsing

Ondersplitsing in appartementsrechten kan slechts geschieden na voorafgaande toestemming van de vereniging van eigenaars.

b. Verbodsbepaling annex boete- en kettingbeding

In elke akte van levering waarbij voor de eerste maal na totstandkoming van de onderhavige ondersplitsing een hierbij ontstaan appartementsrecht wordt geleverd, zal ter uitvoering van een daartoe te sluiten overeenkomst een verbodsbepaling annex boete- en kettingbeding worden opgenomen, luidende als volgt:

"Het is een eigenaar zonder vooraf verkregen toestemming van de vergadering van eigenaars, niet toegestaan het appartementsrecht rechtsgevend op het uitsluitend gebruik van een berging, parkeerplaats of kelderbox, hierna te noemen:

"de bijzaak", te vervreemden of te belasten met beperkte genotsrechten waardoor derden de beschikking daarover krijgen, tenzij dit geschiedt tegelijkertijd met het appartementsrecht rechtgevend op het gebruik van een woning, hierna te noemen: "de hoofdzaak", waarvan de eigenaar tevens rechthebbende is.

Hetzelfde verbod is van toepassing ten aanzien van de hoofdzaak wanneer niet tegelijkertijd over de bijzaak wordt beschikt.

Indien een eigenaar gemeld verbod overtreedt, verbeurt hij een geldboete aan de vereniging van eigenaars. De geldboete belooft een bedrag als jaarlijks wordt vastgesteld in de vergadering van de vereniging van eigenaars. De geldboete wordt verbeurd zonder dat enige ingebrekestelling of tussenkomst van de rechter nodig is. De geldboete is direct opeisbaar en kan niet door de rechter worden gematigd.

De eigenaar is verplicht op straffe van verbeurte van dezelfde boete aan de vereniging van eigenaars, bij beschikking over bedoelde appartementsrechten als hiervoor omschreven, aan de nieuwe verkrijger of zakelijk gerechtigde op te leggen, van deze te bedingen en ten behoeve van de vereniging van eigenaars aan te nemen:

- a. alle verplichtingen uit het hiervoor staande voortvloeiende;
- b. de verplichting om bij verdere vervreemding dan wel overdracht van zakelijke genotsrechten, de sub a. én deze sub b. vermelde verplichting op te leggen aan de opvolgende eigenaar of zakelijk genotsgerechtigde, op dezelfde wijze en onder oplegging van dezelfde boetebepalingen ten behoeve van de vereniging van eigenaars als hiervoor omschreven.

Het verbod en de hiervoor sub a. en b. omschreven verplichtingen zijn óók van toepassing zodra eenmaal met toestemming van de vereniging van eigenaars over de hoofdzaak dan wel de bijzaak afzonderlijk is beschikt en dienen altijd bij iedere beschikkingshandeling als voormeld te worden opgelegd, bedongen en aangenomen zodat gemeld verbod en gemelde verplichtingen weer effectief worden indien en zodra een hoofdzaak en een bijzaak (weer) in één hand geraken.

Het verbod en de hiervoor sub a. en b. omschreven verplichtingen zijn niet van toepassing:

- in geval van ruiling tussen eigenaren van appartementsrechten, elk rechtgevend op het uitsluitend gebruik van een berging, parkeerplaats of kelderbox, deel uitmakende van het registergoed;
- in geval van levering van appartementsrechten door een vereniging van eigenaars."

c. Eerste bestuurder/voorzitter vereniging en administrateur

Bij deze wordt geconstateerd dat voor de eerste maal als bestuurder van de vereniging als bedoeld in artikel 53 lid 1 van voormeld reglement, voorzitter van de vereniging als bedoeld in artikel 45 lid 5 van voormeld reglement en als administrateur van de vereniging als bedoeld in artikel 56 lid 1 van voormeld reglement wordt benoemd:

de statutair te Veldhoven gevestigde stichting: WONINGSTICHTING AERT SWAENS, feitelijk gevestigd te 5506 EC Veldhoven, Nijverheidslaan 155, ingeschreven in het handelsregister van de Kamer van Koophandel en Fabrieken te Eindhoven onder nummer 17040095, welke laatstgenoemde stichting voormelde drie functies van bestuurder/voorzitter en administrateur, uitsluitend tegelijk, rechtsgeldig mag overdragen aan de in oprichting zijnde besloten vennootschap "Aert Swaens Vastgoeddiensten B.V.", binnen redelijke termijn nadat deze is opgericht, terzake van welk "overdragen" alle vereisten van voormelde reglementen geacht worden te zijn uitgevoerd/worden in acht te zijn genomen.

d. Geen toestemming Vereniging Van Eigenaars vereist

In tegenstelling tot hetgeen in het vorenstaande reglement is bepaald is

uitdrukkelijk geen toestemming vereist van de daarin opgerichte Vereniging van Eigenaars, noch wordt anderszins in het kader van onderhavige splitsing in appartementsrechten belemmerd, het initiëren, creëren en verrichten van alle soorten van werken en werkzaamheden door de naamloze vennootschap N.V. NUON Netwerk Services, statutair gevestigd te Arnhem, feitelijk gevestigd te 6812 AH Arnhem, Utrechtseweg 68, ingeschreven in het handelsregister onder nummer 09091531, voortvloeiend uit de overeenkomst voor de "energievoorziening De Abdijtuinen te Veldhoven", ondertekend op vijftien mei tweeduizend zeven en veertien juni tweeduizend zeven, tussen laatstgemelde naamloze vennootschap en de besloten vennootschap met beperkte aansprakelijkheid: VAN SANTVOORT PROJEKTONTWIKKELING B.V., feitelijk gevestigd te 5504 KA Veldhoven, Locht 27, ingeschreven in het handelsregister van de Kamer van Koophandel en Fabrieken te Eindhoven onder nummer 17095803.

GEVESTIGDE ERFDIENSTBAARHEID EN RECHT VAN OPSTAL, AANGEGANE KWALITATIEVE VERPLICHTINGEN

Met betrekking tot bekende erfdienstbaarheden, kwalitatieve verplichtingen, kettingbedingen en andere bijzondere verplichtingen terzake van het gekochte, wordt verwezen naar een akte van vestiging van opstalrechten en erfdienstbaarheden, alsmede het aangaan van een kwalitatieve verplichting, vandaag, voor mij, notaris, verleden, welke akte zal worden ingeschreven in de openbare registers, waarin de bepalingen aangaande het opstalrecht zijn opgenomen en waarin woordelijk staat vermeld:

- voor wat betreft het **opstalrecht**:
"De comparanten verklaarden dat Van Santvoort Projektontwikkeling zich bij een daartoe gesloten "overeenkomst Energievoorziening" op veertien juni tweeduizend zeven, van welke overeenkomst een kopie aan deze akte wordt gehecht, met voormelde naamloze vennootschap N.V. NUON NETWERK SERVICES (in die overeenkomst ook aangeduid met: "Energiebedrijf") heeft verplicht aan laatstgemelde vennootschap een zakelijk recht van (onder)opstal te verlenen conform artikel 5:101 Burgerlijk Wetboek, inhoudende de bevoegdheid voor N.V. NUON NETWERK SERVICES:
 - *om ten behoeve van de Energievoorziening voor de Levering (warmte, warm tapwater en koude) in het project De Abdijtuinen op, in en boven een onbebouwd gedeelte ter grootte van ongeveer veertig vierkante meter (40 m²) elk, van het hiervoor omschreven opstalrecht twee Technische Ruimten, waaronder begrepen een ondergrondse bouwkundige constructie, te hebben, te houden, te onderhouden, aan te leggen, te amoveren en te vervangen;*
 - *om op blok 2, deel uitmakende van het project De Abdijtuinen, een regeneratievoorziening met toebehoren met een maximale hoogte van één meter en zestig centimeter (1.60 m) te hebben, te houden, te onderhouden, aan te leggen, te amoveren en te vervangen, een en ander aan te leggen volgens een met Van Santvoort Projektontwikkeling overeengekomen plan waarvan een exemplaar aan deze akte is gehecht, waarbij eventuele benodigde vergunningen door en voor rekening van Nuon dienen te worden verkregen;*
 - *om ten behoeve van de exploitatie van voormelde Energievoorziening, kabels- en (buis)leidingen te hebben, te houden, te onderhouden, aan te leggen, te amoveren en te vervangen, op, in en boven het registergoed, waaronder begrepen de door Van Santvoort Projektontwikkeling beoogde blok 1 tot en met blok 7, een en ander aan te leggen volgens een met Van Santvoort Projektontwikkeling overeengekomen plan.*

Gemelde Energievoorziening met alle toebehoren is bestemd om te worden aangewend voor het oppompen van grondwater voor de Levering in het project De Abdijtuinen.

Genoemde volmachtgever Quist verklaart, vertegenwoordigd als gemeld, dat alle rechten en verplichtingen uit voormelde "overeenkomst Energievoorziening" bij deze mede worden verkregen en aangegaan door genoemde vennootschap "N.V. NUON INFRA OOST", met welke overdracht Van Santvoort Projektontwikkeling uitdrukkelijk instemt.

Het vorenbedoeld recht van opstal zal mede de bevoegdheid inhouden om in, op en boven de grond de werkzaamheden te (doen) verrichten welke nodig zijn voor de uitvoering, vervanging, onderhoud en voor amoveren van genoemde werken.

In verband met de Projektontwikkelingsovereenkomst en

leveringsovereenkomsten tussen de gemeente en Van Santvoort

Projektontwikkeling, alsook de huidige eigendomssituatie van voormeld

registergoed, verklaart bij deze de gemeente vervolgens gemeld recht van opstal

te vestigen ten behoeve van en te leveren aan Nuon, die verklaarde te

aanvaarden. Nuon verklaart accoord te zijn met voormelde vestiging en levering

door de gemeente in plaats van Van Santvoort Projektontwikkeling."

- voor wat betreft de **erfdienstbaarheid**:

" Ten deze wordt gevestigd ten laste van het project De Abdijtuinen, kadastraal bekend als hiervoor vermeld, als dienend erf en ten behoeve van het in opstal uitgegevene, als heersend erf, de erfdienstbaarheid van weg, inhoudende het recht voor de gebruiker van het heersende erf om met voertuigen, hoe ook genaamd en inclusief vrachtvoertuigen, te komen van en te gaan naar de openbare weg (Sterrenlaan, Abdijlaan en Europalaan) en het heersende erf.

Het onderhoud van het perceelsgedeelte waarover de erfdienstbaarheid wordt uitgeoefend is voor rekening van de eigenaar van het dienende erf."

- voor wat betreft de **kwalitatieve verplichting ex artikel 6:252 Burgerlijk**

Wetboek:

"In de overeenkomst de dato veertien juni tweeduizend zeven staat het volgende woordelijk vermeld:

"6.2.2. De opdrachtgever zal, voor zover van toepassing, in zijn verkoopcontracten met kopers van de Woningen door middel van een kwalitatieve verplichting het gedogen van een Aansluiting op de Energie-infrastructuur opnemen."

Tot nadere uitvoering van hetgeen partijen zijn overeengekomen wordt de hiervoor aangehaalde bepaling door Nuon aan de gemeente opgelegd als kwalitatieve verbintenis in de zin van artikel 6:252 Burgerlijk Wetboek.

Deze verplichtingen worden zodanig aangegaan, dat deze zullen overgaan op al degenen die het registergoed of - na de splitsing in appartementsrechten - een woonappartement zullen verkrijgen hetzij onder algemene titel, hetzij onder bijzondere titel en dat mede gebonden zullen zijn degenen die een recht tot gebruik van het registergoed of zullen verkrijgen.

Nuon verklaarde deze kwalitatieve verbintenissen aan te nemen."

VOLMACHT TOT RECTIFICATIE

De gemeente, vertegenwoordigd als gemeld, geeft bij deze onherroepelijk volmacht, met de macht van substitutie, aan ieder van de medewerkers van het notariskantoor "Notarishuys Veldhoven" te Veldhoven om bij afzonderlijke notariële akte zodanige nadere rechtshandelingen te verrichten terzake van het registergoed en de onderhavige splitsing in appartementsrechten als terzake nuttig, nodig of gewenst mocht blijken en terzake al hetgeen te doen wat eventueel nodig zal blijken om onderhavige akte, al dan niet op aangeven van de Dienst van het Kadaster en de Openbare Registers of van wie dan ook, te rectificeren/verbeteren, de betreffende akte(n) te tekenen en terzake alles te verrichten wat nuttig, nodig of gewenst mocht zijn.

SLOTVERKLARINGEN

De gemeente, vertegenwoordigd als gemeld, verklaarde ten slotte:

- dat ten tijde van het verlijden van onderhavige akte een vergunning als bedoeld in artikel 33 van de Huisvestingswet niet is vereist;

- dat voor de tenuitvoerlegging van deze akte onveranderlijk woonplaats wordt gekozen ten kantore van de notaris, bewaarder van deze akte; en
- dat een afschrift van deze akte zal worden ingeschreven in de daartoe bestemde openbare registers als bedoeld in artikel 109 Boek 5 van gemeld wetboek.

BEKENDHEID COMPARANTEN

De comparant is mij, notaris, bekend en zijn identiteit is, voor zover vereist, door mij, notaris, aan de hand van het hiervoor gemelde en daartoe bestemde document vastgesteld.

WAARVAN AKTE is verleden te Veldhoven op de datum in het hoofd van deze akte vermeld.

Na zakelijke opgave van de inhoud van deze akte en een toelichting daarop aan de comparant, heeft deze verklaard van de inhoud van deze akte te hebben kennis genomen en op volledige voorlezing geen prijs te stellen.

Vervolgens is deze akte na beperkte voorlezing door de comparant en mij, notaris, ondertekend om twaalf uur vijf minuten (12.05 uur).

Volgen de handtekeningen.

VOOR AFSCHRIFT

w.g. mr.L.Meijers.

Ondergetekende, mr. LAURENTIUS CORNELIS ANTONIUS MARIA MEIJERS, notaris te Veldhoven, verklaart dat de krachtens artikel 33 lid 1 van de Huisvestingswet vereiste vergunning tot de onderhavige splitsing in appartementsrechten niet vereist is.

w.g. mr.L.Meijers.

Behorend bij Splitsing in appartementsrechten nieuwbouw complex "De Abdijtuinen"

Met betrekking tot de ondersplitsing van Veldhoven A 5094 A-4 (Blok 5):

<u>indexnummer</u>	<u>breukdelen/stemmen</u>
appartements- rechten	vermelding van de stemmen en de teller van het breukdeel waarvan de noemer 14.643 is
474	179
475	228
476	295
477	267
478	356
479	232
480	183
481	187
482	237
483	297
484	353
485	342
486	186
487	236
488	209
489	225
490	661
491	241
492	249
493	188
494	240
495	183
496	234
497	219
498	360
499	171
500	355
501	355
502	179
503	179
504	220
505	187
506	237
507	185
508	235
509	219
510	353
511	259
512	268
513	268
514	265
515	179
516	221
517	187
518	237

519	184
520	235
521	221
522	358
523	260
524	270
525	270
526	266
527	181
528	219
529	187
530	238
531	8
532	8
533	8
534	8
535	8
536	8
537	8
538	8
539	8
540	8
541	8
542	8
543	8
544	8
545	8
546	8
547	8
548	8
549	8
550	8
551	8
552	8
553	8
554	8
555	8
556	8
557	8
558	8
559	8
560	8
561	8
562	8
563	8
564	8
565	8
566	8
567	8
568	8
569	8
570	8
571	8
572	8
573	8

574	8
575	8
576	8
577	8
578	8
579	8
580	8
581	8

14643

De ondergetekende, mr. LAURENTIUS CORNELIS ANTONIUS MARIA MEIJERS, notaris te Veldhoven, verklaart dat dit afschrift samen met de tekeningen die in bewaring zijn genomen met depotnummer **20070815000030** inhoudelijk een volledige en juiste weergave is van de inhoud van het stuk waarvan het een afschrift is.

Verklaring:

Het voorgaande stuk is ingeschreven ten kantore van de Dienst voor het Kadaster en de Openbare Registers op 27-08-2007 om 09:00 in register Onroerende Zaken Hyp4 in deel 52953 nummer 38. Een elektronisch document met voornoemde inhoud was gewaarmerkt met een digitale handtekening, die blijkens bijbehorend certificaat van DigiNotar Qualified CA met nummer x00BADDF83D1654815B6136257F0631ECC1 toebehoort aan Meijers Laurentius Cornelis Antonius Maria e/v Beers. Onder gelijk deel nummer werden de volgende analoge bijlage(n) mee ingeschreven: 20070815000030.
Naam bewaarder: Mr. W. Louwman.

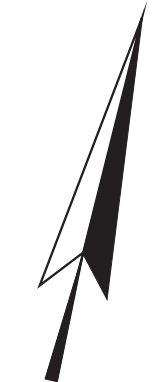
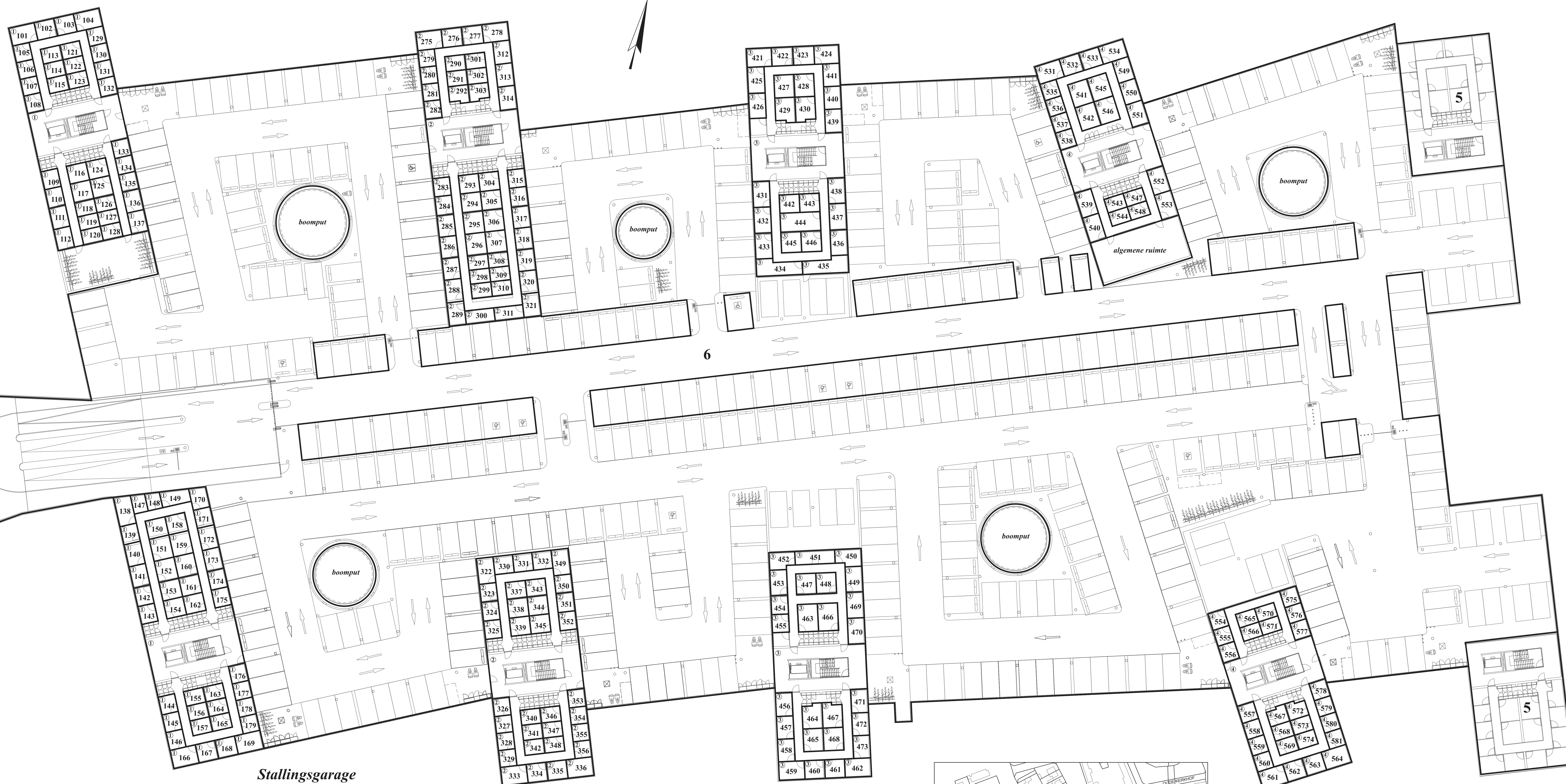

Stallingsgarage



Kadastrale Situatie
 Gemeente Veldhoven
 Sectie A
 Nummer 5085
 Schaal 1 : 2000

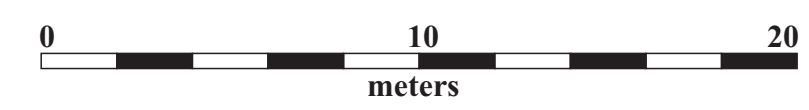

SPLITSINGSTEKENING

Veldhoven De Abdijtuinen Ondersplitsing A4

Deze tekening behoort bij de aanvraag tot handhaving van het complexnummer bij de voorgenomen ondersplitsing in 108 appartementsrechten (A474 t/m A581) van het appartementsrecht kadastraal bekend in de gemeente Veldhoven sectie A nummerA4
 Veldhoven, 2007
 De Notaris,

Opdrachtgever:	Notarisbureau Postbus 278 5800 AG Veldhoven	Werknummer: 2007-043
	Jan Geerts Tekens- en Adviesbureau BV Paleisstraat 31 5807 LE VELDHOVEN Tel 040 205 18 34 Fax 040 205 18 56 Email jan-geerts@planet.nl	Getekend, april 2007
		Versie: 10 augustus 2007
		Blad 1 van 9 bladen
		Schaal 1 : 200 Formaat A0

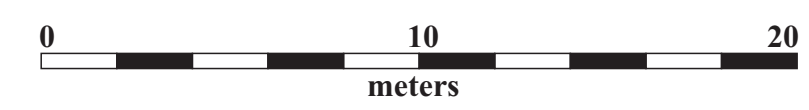

Kadastrale Situatie
 Gemeente Veldhoven
 Sectie A
 Nummer 5085
 Schaal 1 : 2000



SPLITSINGSTEKENING		
Veldhoven		
De Abdijtuinen Ondersplitsing A4		
Deze tekening behoort bij de aanvraag tot handhaving van het complexnummer bij de voorgenoemde ondersplitsing in 108 appartementsrechten (A474 t/m A581) van het appartementsrecht kadastraal bekend in de gemeente Veldhoven sectie A nummerA4		
Veldhoven, De Notaris,		2007
Opdrachtgever:	Notarisbuis Postbus 278 5800 AG Veldhoven	Werknummer: 2007-043
	Jan Geerts Tekens- en Adviesburo BV Paleisstraat 31 5807 LE VELDHOVEN Tel 040 205 18 34 Fax 040 205 18 56 Email jan-geerts@planet.nl	Getekend, april 2007
Splitsingen van registratievorderen in appartementsrechten		Versie: 10 augustus 2007 Blad 2 van 9 bladen Schaal 1 : 200 Formaat A0

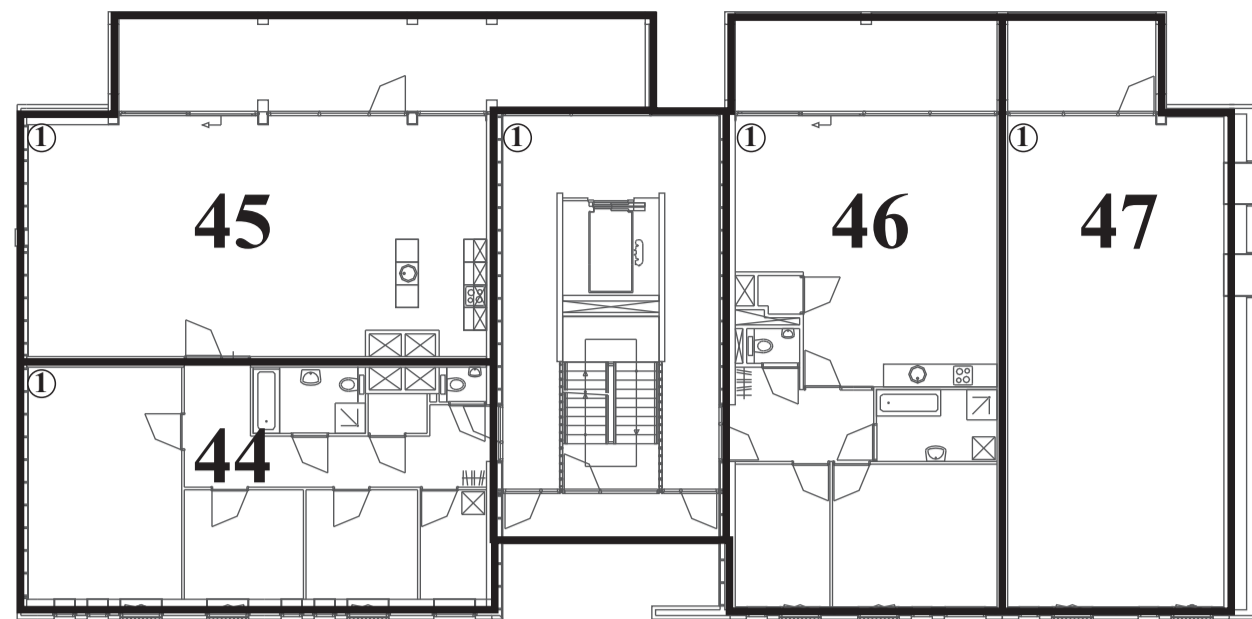

blok 1 vijfde verdieping

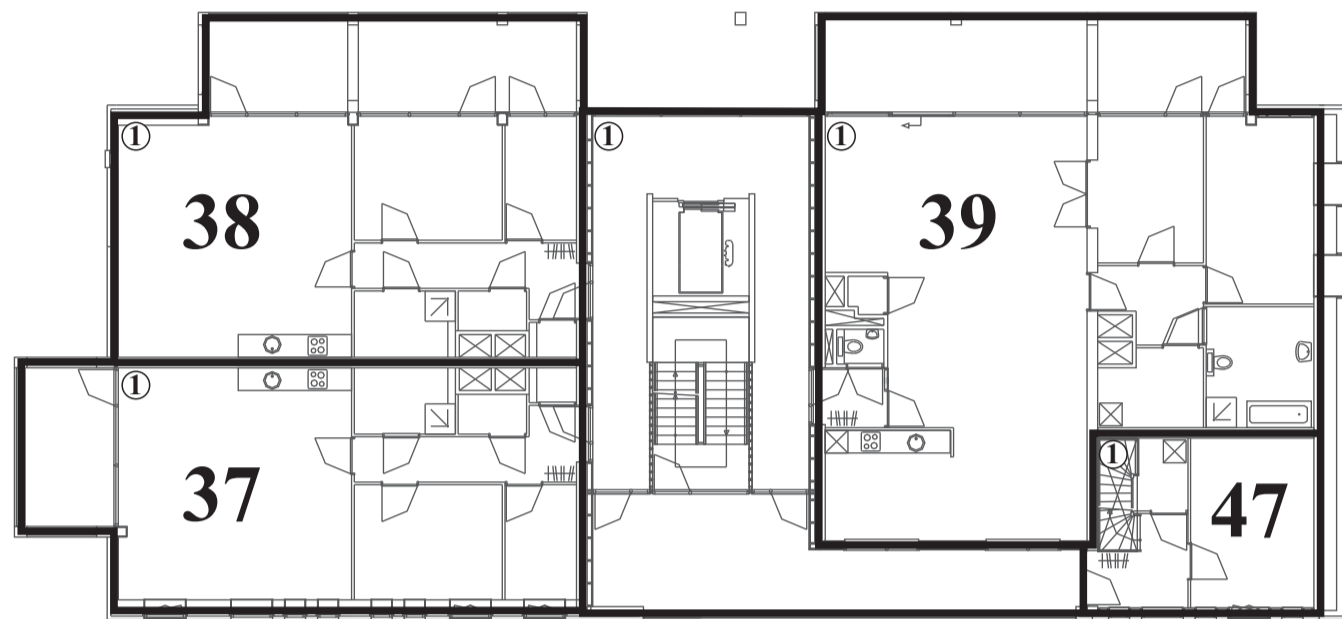

blok 1 vierde verdieping

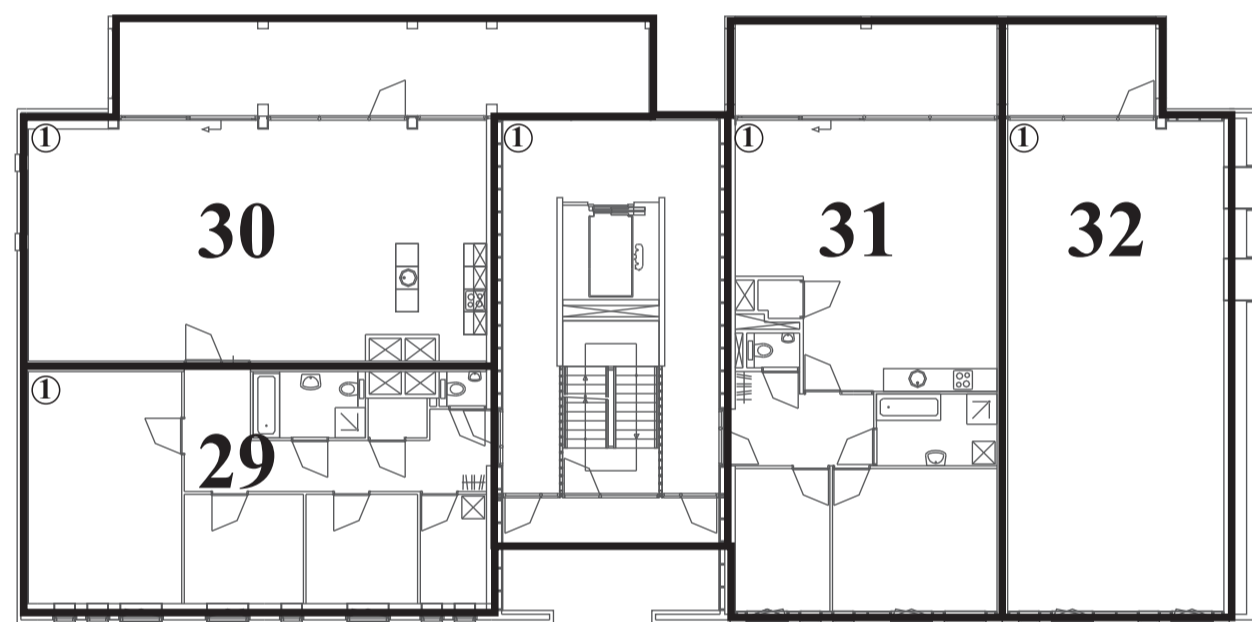

blok 1 derde verdieping

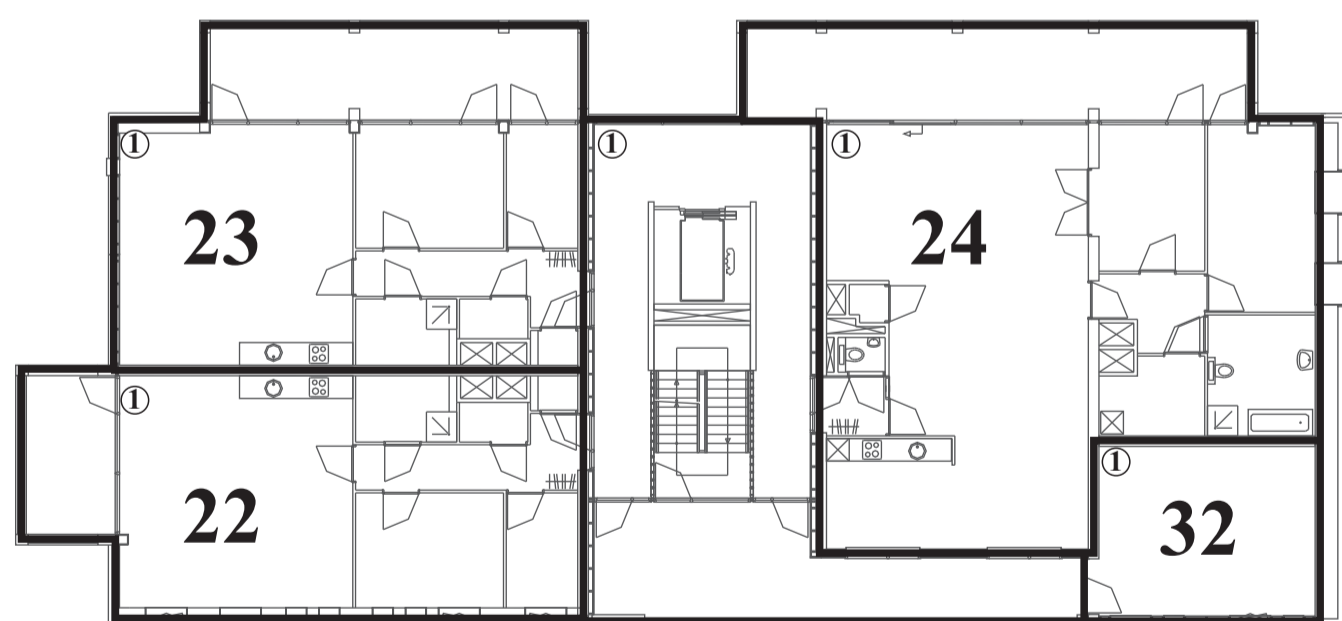

blok 1 tweede verdieping

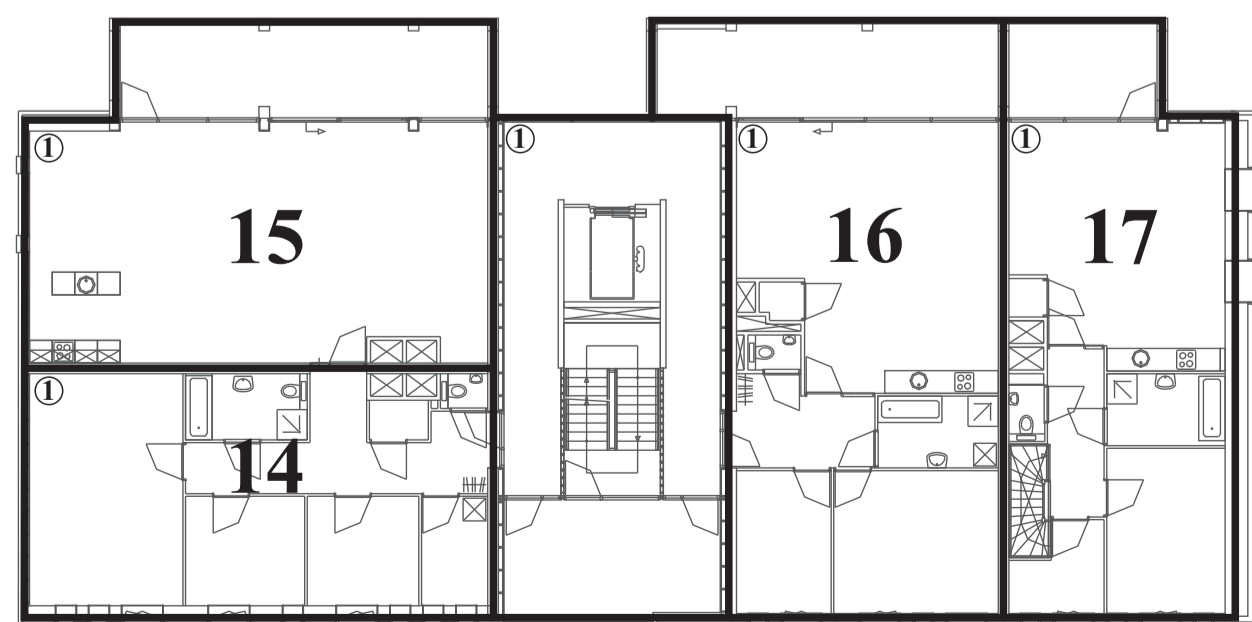

blok 1 eerste verdieping

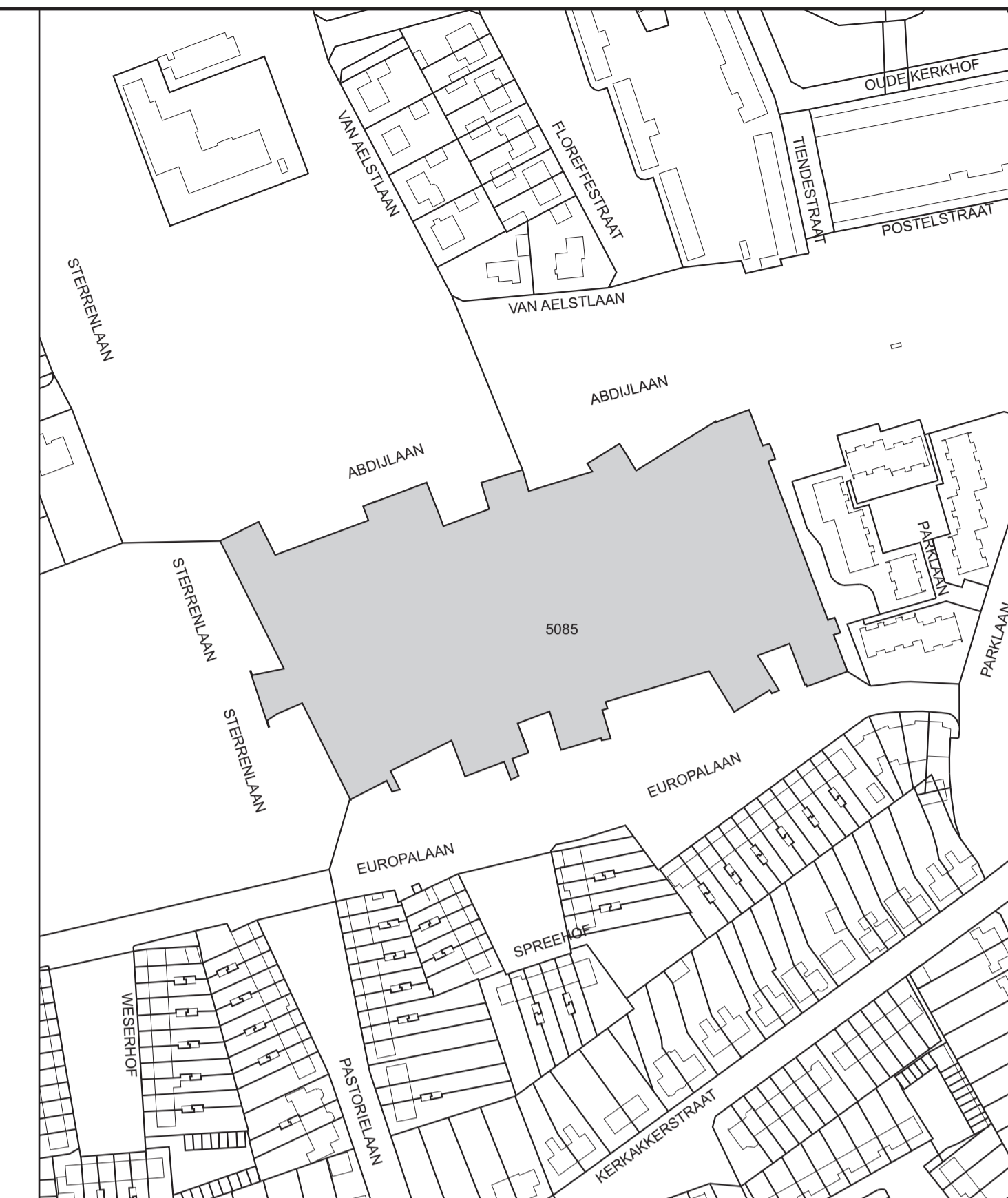
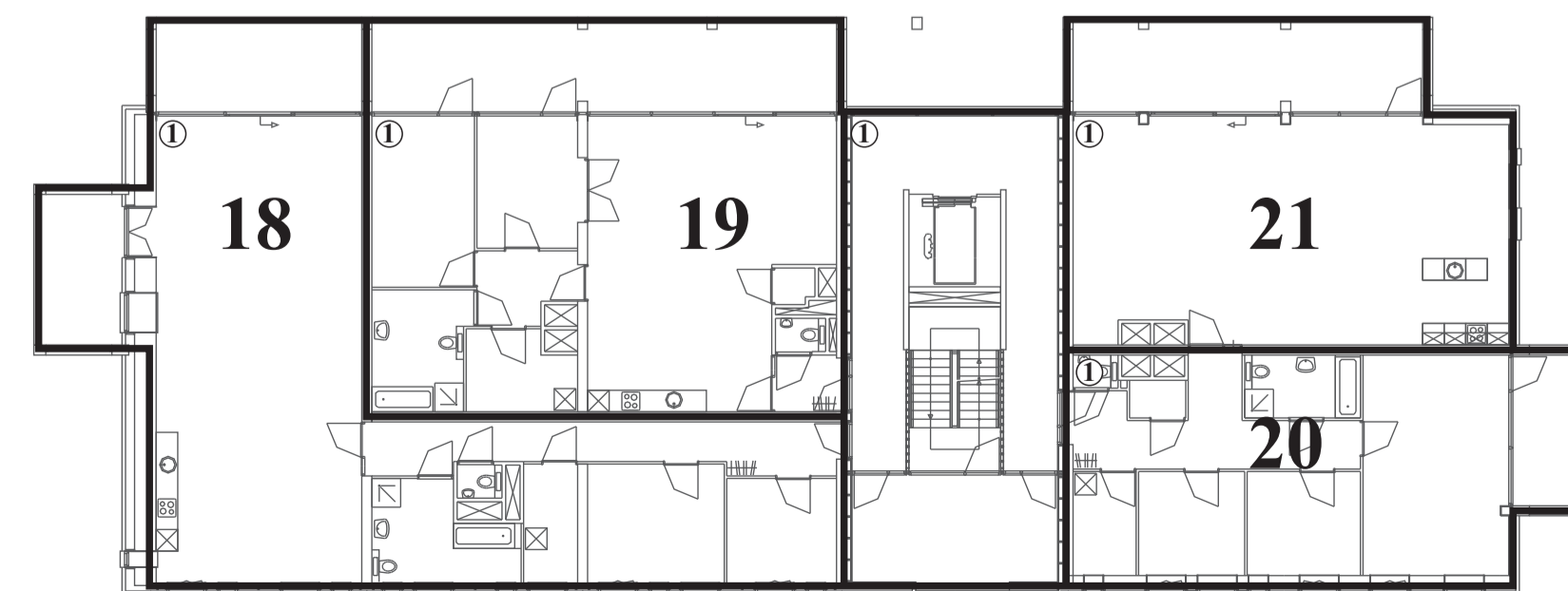
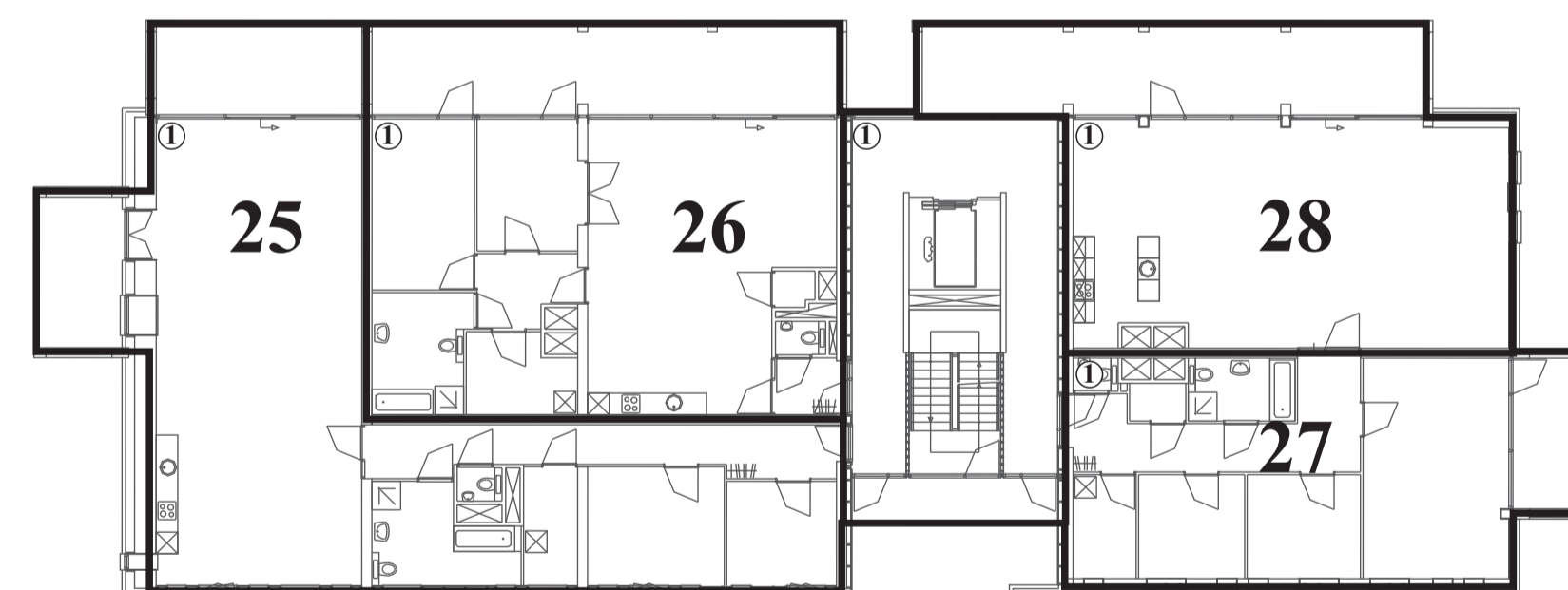
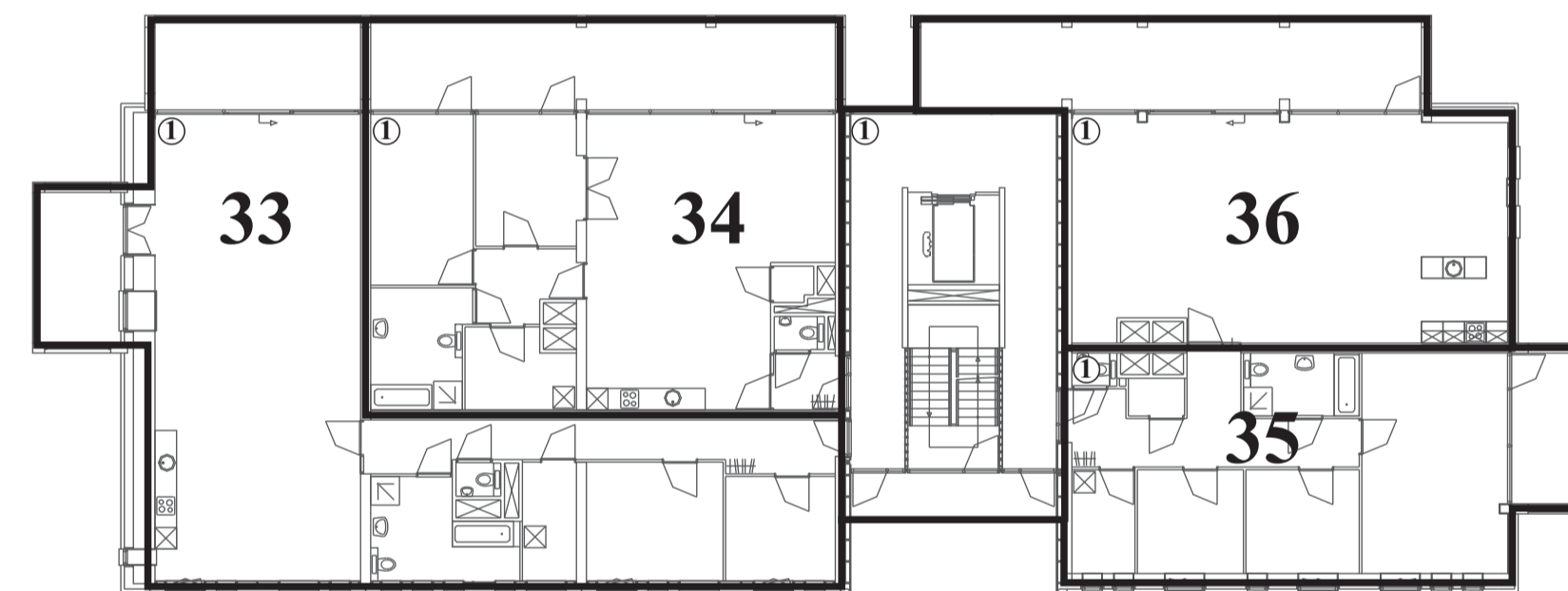
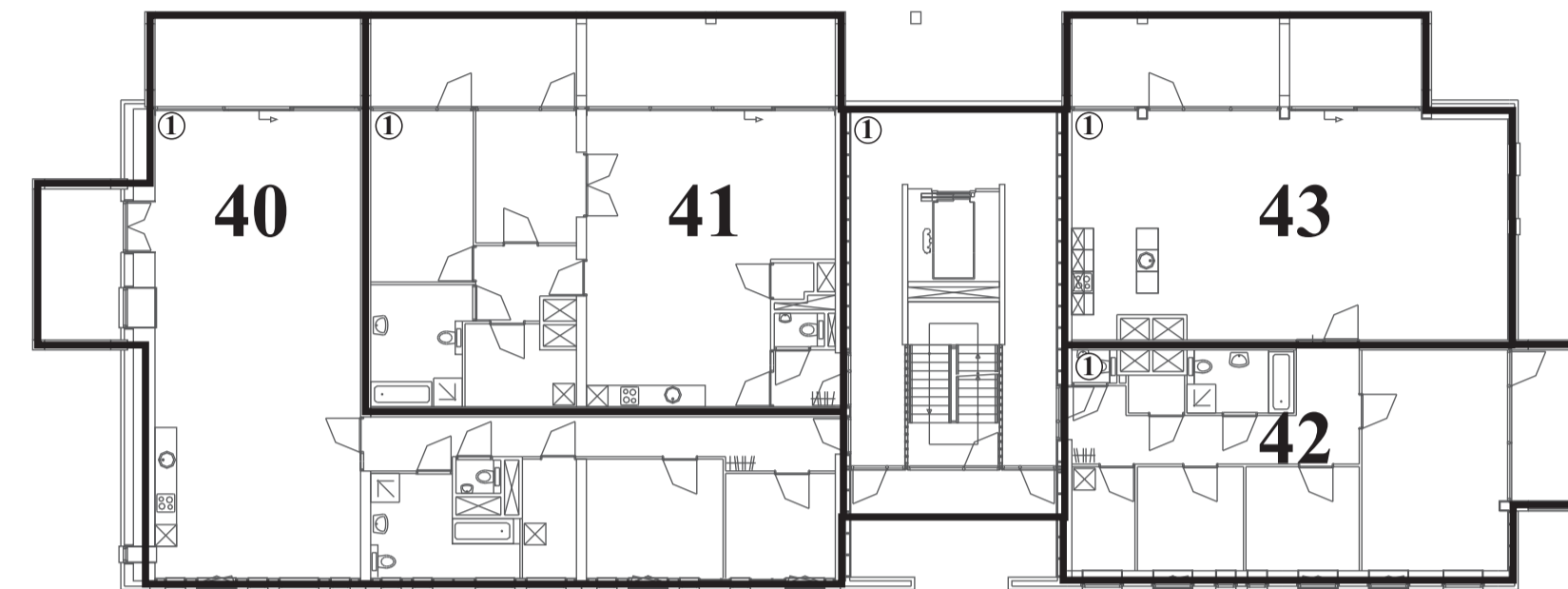
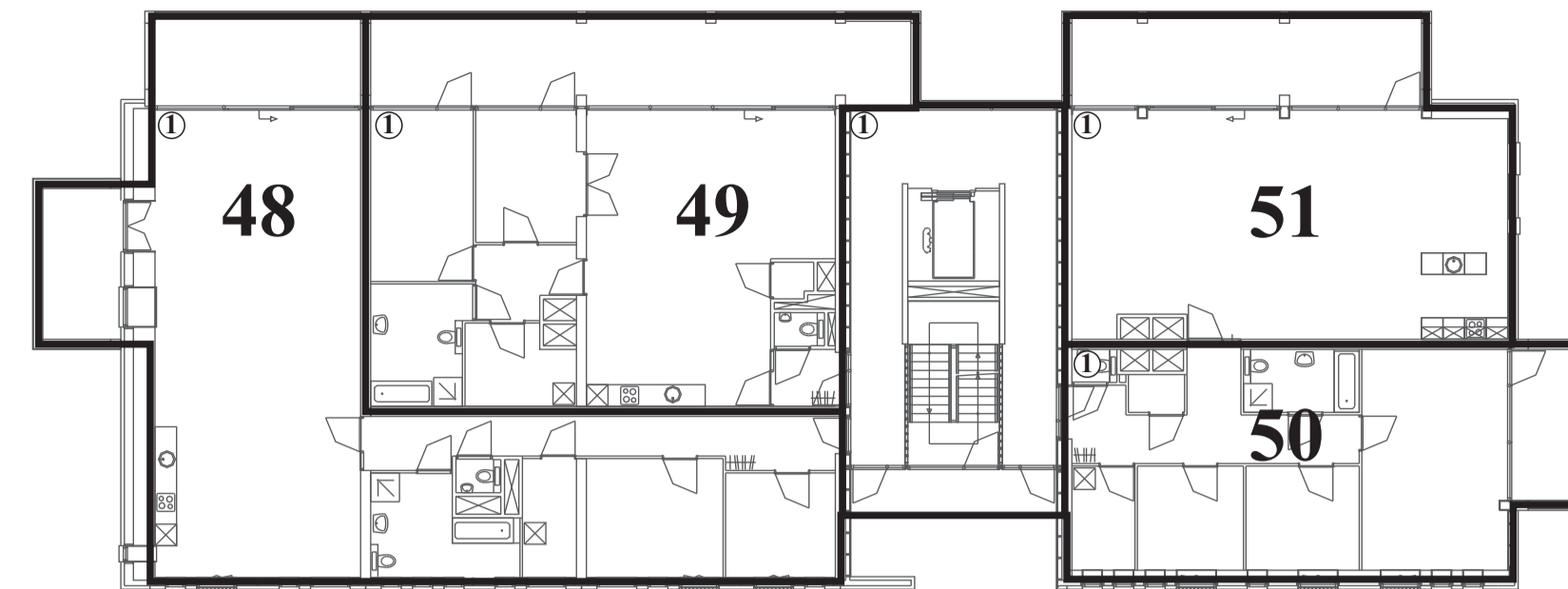

Kadastrale Situatie
 Gemeente Veldhoven
 Sectie A
 Nummer 5085
 Schaal 1 : 2000

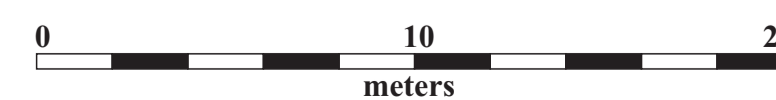
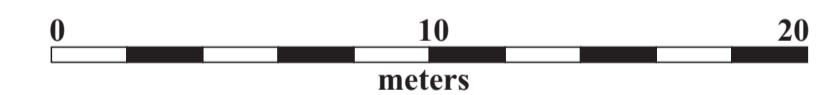

SPLITSINGSTEKENING

Veldhoven De Abdijtuinen Ondersplitsing A4

Deze tekening behoort bij de aanvraag tot handhaving van het complexnummer bij de voorgenomen ondersplitsing in 108 appartementsrechten (A474 t/m A581) van het appartementsrecht kadastraal bekend in de gemeente Veldhoven sectie A nummer A4

Veldhoven, 2007
 De Notaris,

	Oprachtgever: Notarisshuys Postbus 278 5500 AG Veldhoven Jan Geerts Teken- en Adviesburo BV Paleisstraat 21 5507 LE VELDHOVEN Tel 040 205 18 34 Fax 040 205 18 56 Email jan-geerts@planet.nl	Werknummer: 2007-043 Getekend, april 2007 Versie: 10 augustus 2007 Blad 3 van 9 bladen Schaal 1 : 200 Formaat A1

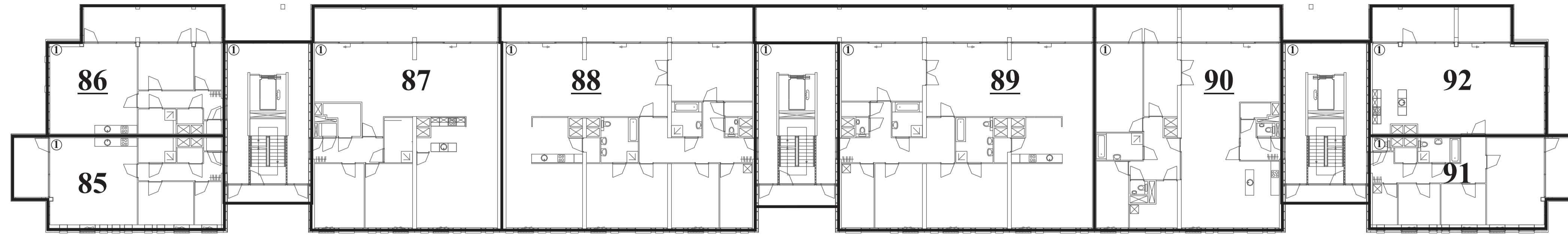

blok 1 tiende verdieping

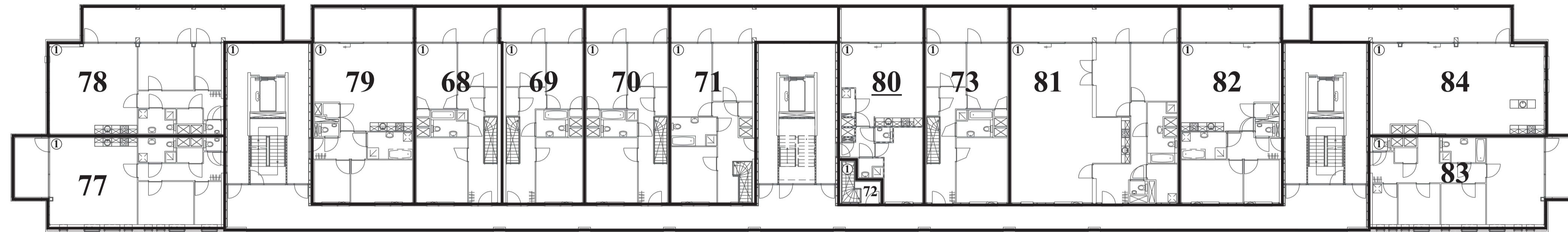

blok 1 negende verdieping

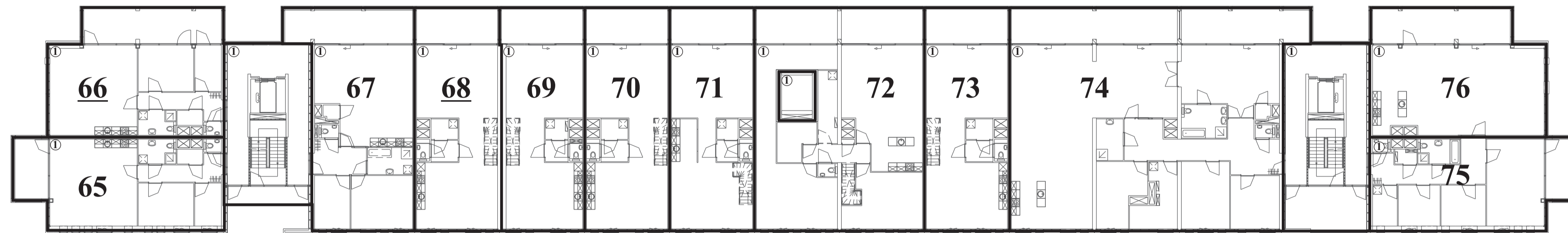

blok 1 achtste verdieping

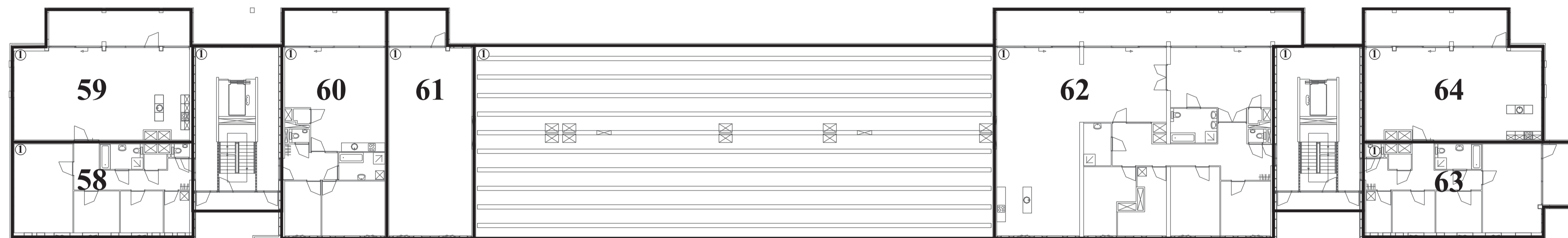

blok 1 zevende verdieping

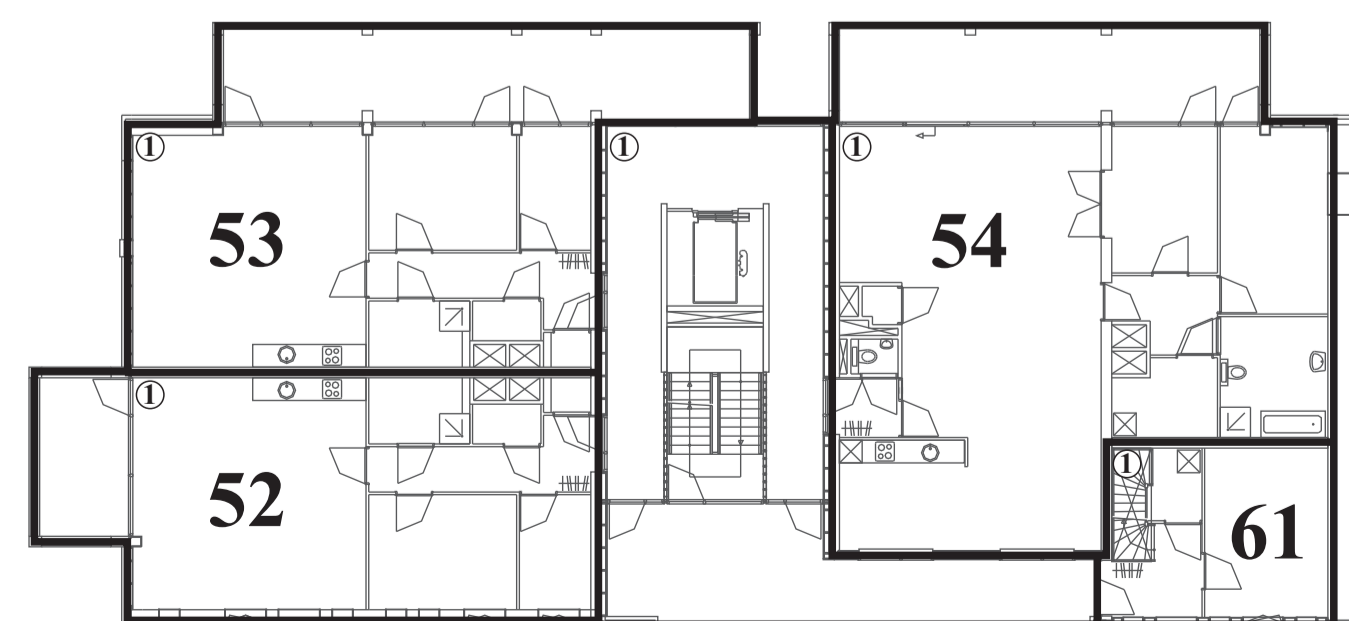

blok 1 zesde verdieping

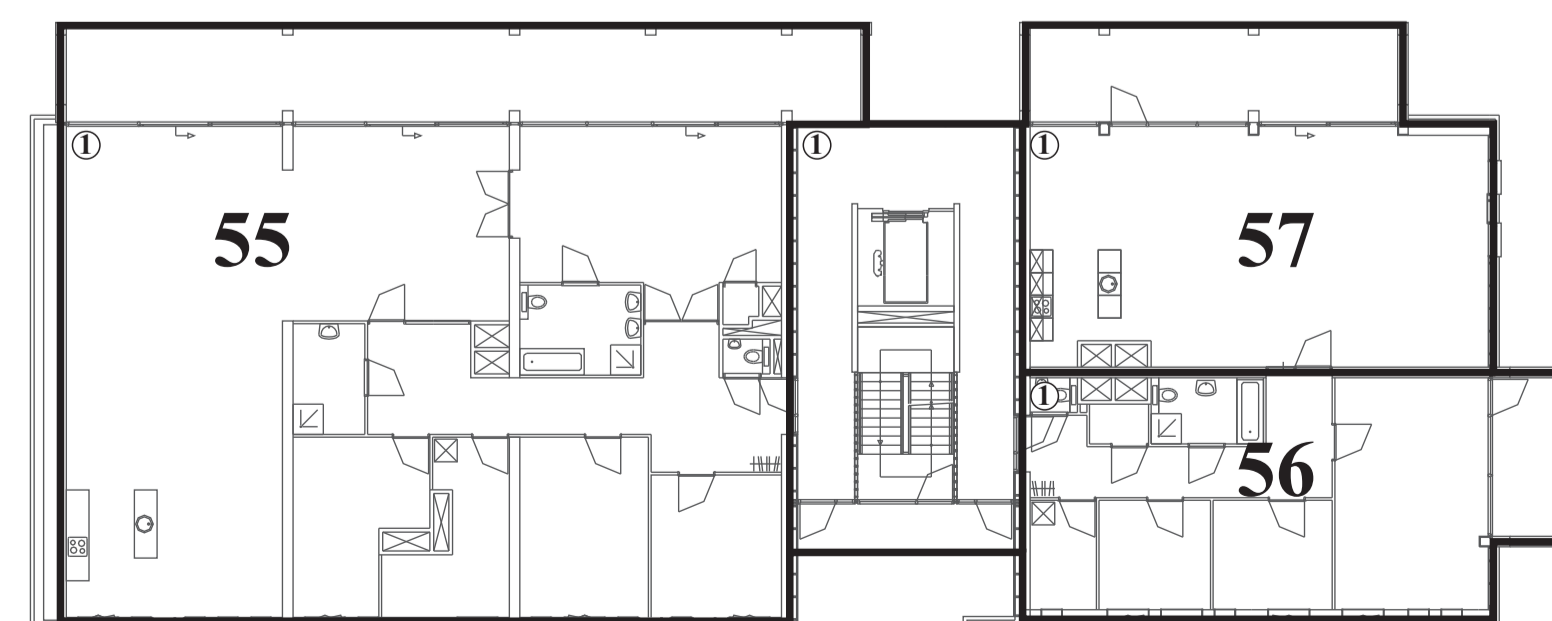

Kadastrale Situatie
 Gemeente Veldhoven
 Sectie A
 Nummer 5085
 Schaal 1 : 2000

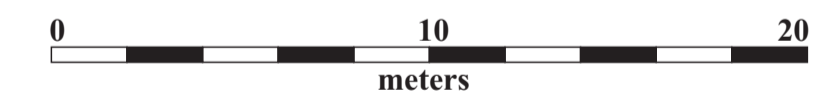

SPLITSINGSTEKENING

Veldhoven De Abdijtuinen Ondersplitsing A4

Deze tekening behoort bij de aanvraag tot handhaving van het complexnummer bij de voorgenomen ondersplitsing in 108 appartementsrechten (A474 t/m A581) van het appartementsrecht kadastraal bekend in de gemeente Veldhoven sectie A nummer A4

Veldhoven, 2007
 De Notaris,

Oprachtgever:  Splitsingen van registergoederen in appartementsrechten	Notarishuys Postbus 278 5500 AG Veldhoven	Werknummer: 2007-043 Getekend, april 2007
	Jan Geerts Teken- en Adviesburo BV Paleisstraat 21 5507 LE VELDHOVEN Tel 040 205 18 34 Fax 040 205 18 56 Email jan-geerts@planet.nl	Versie: 10 augustus 2007 Blad 4 van 9 bladen Schaal 1 : 200 Formaat A1

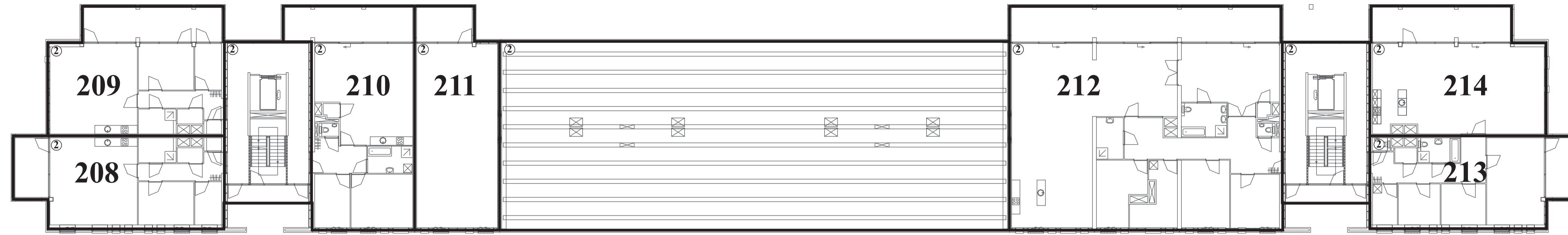

blok 2 vierde verdieping

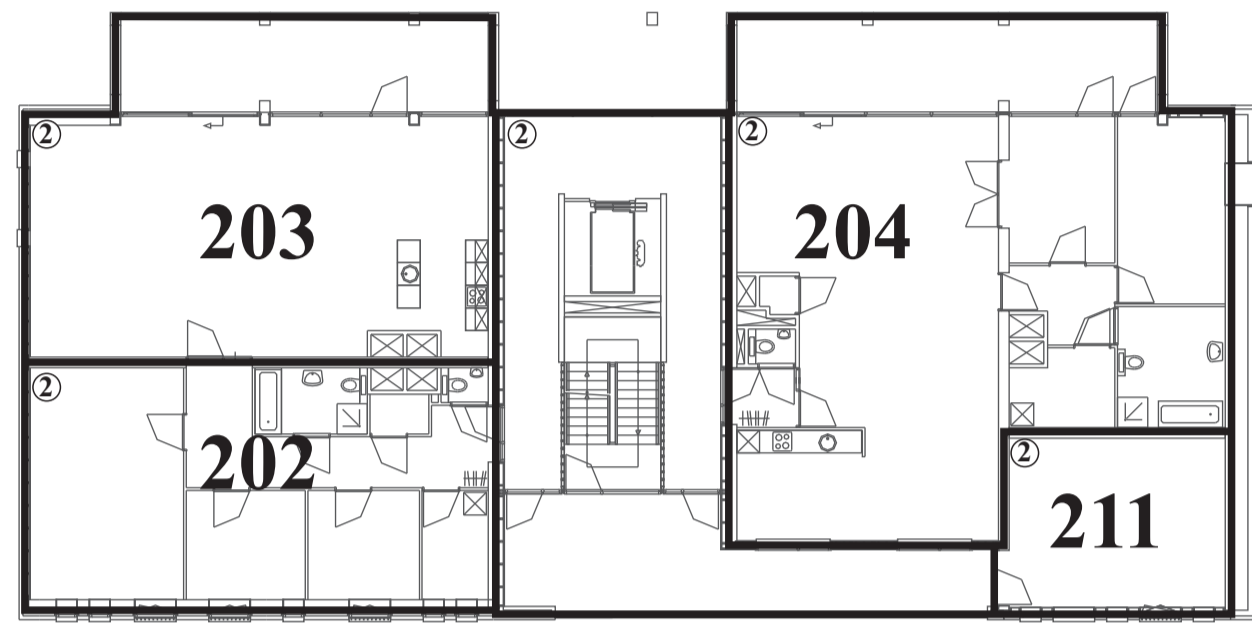

blok 2 derde verdieping

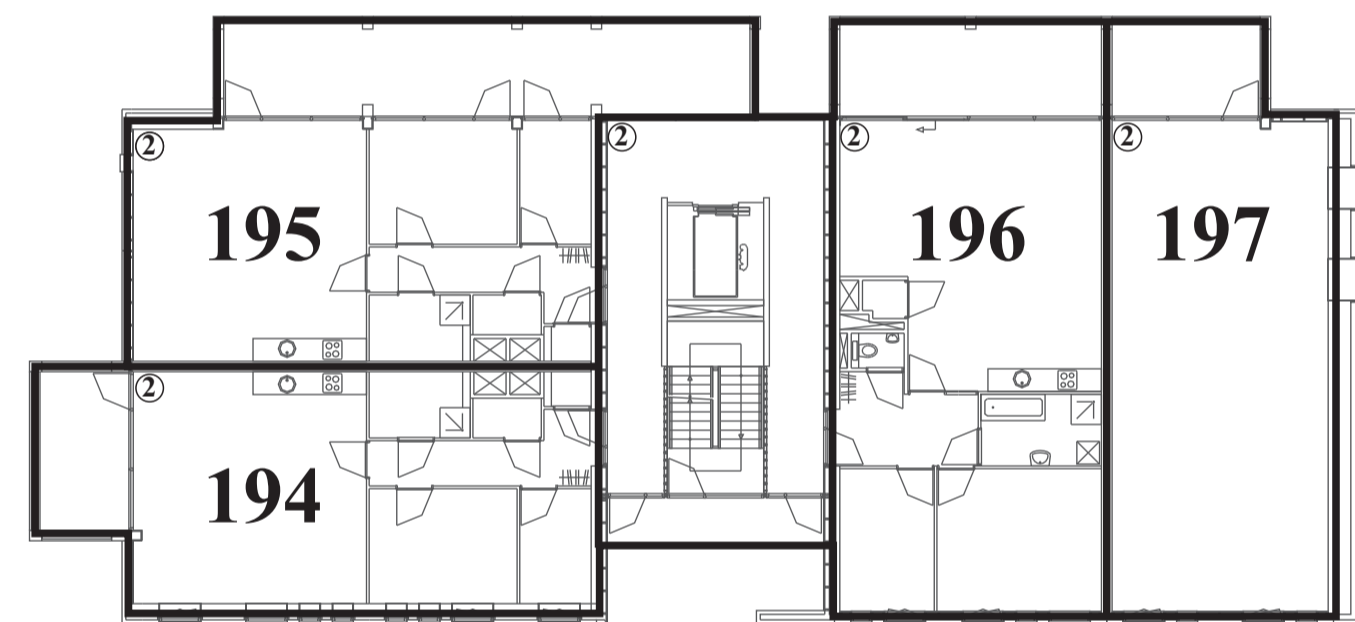
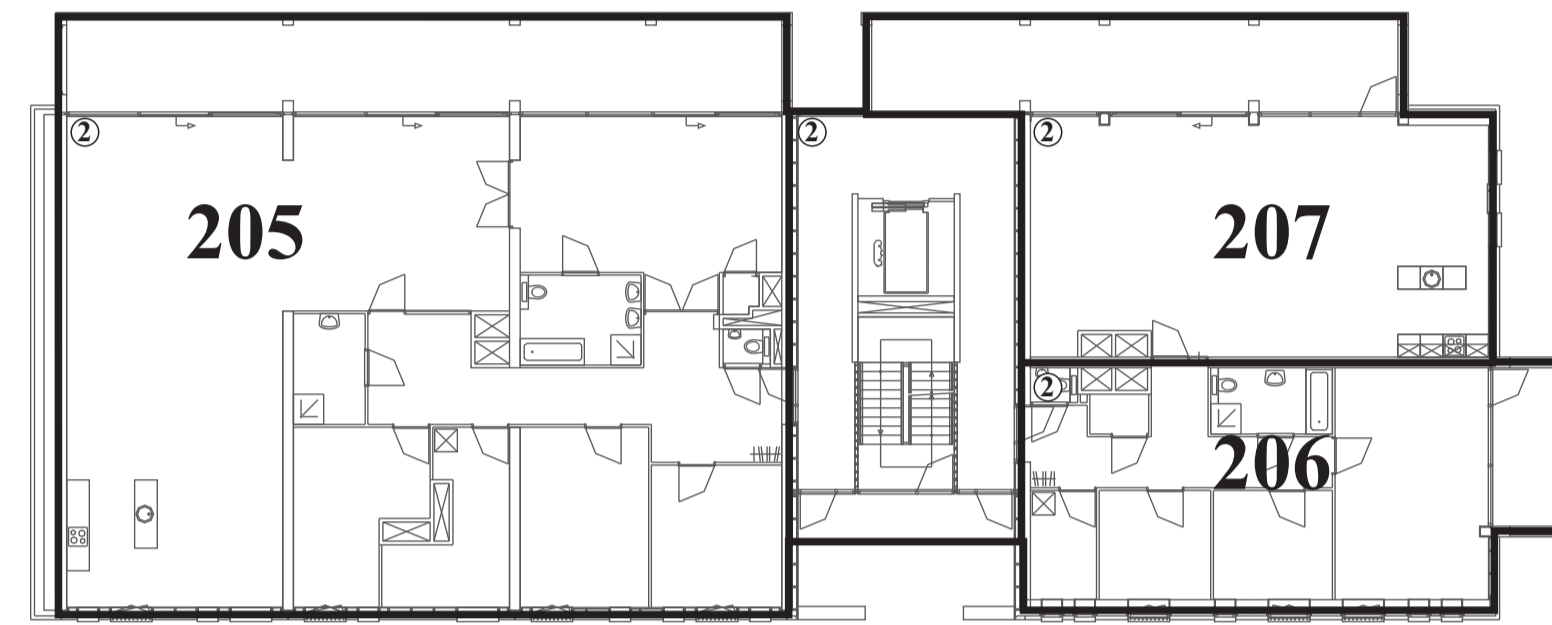

blok 2 tweede verdieping

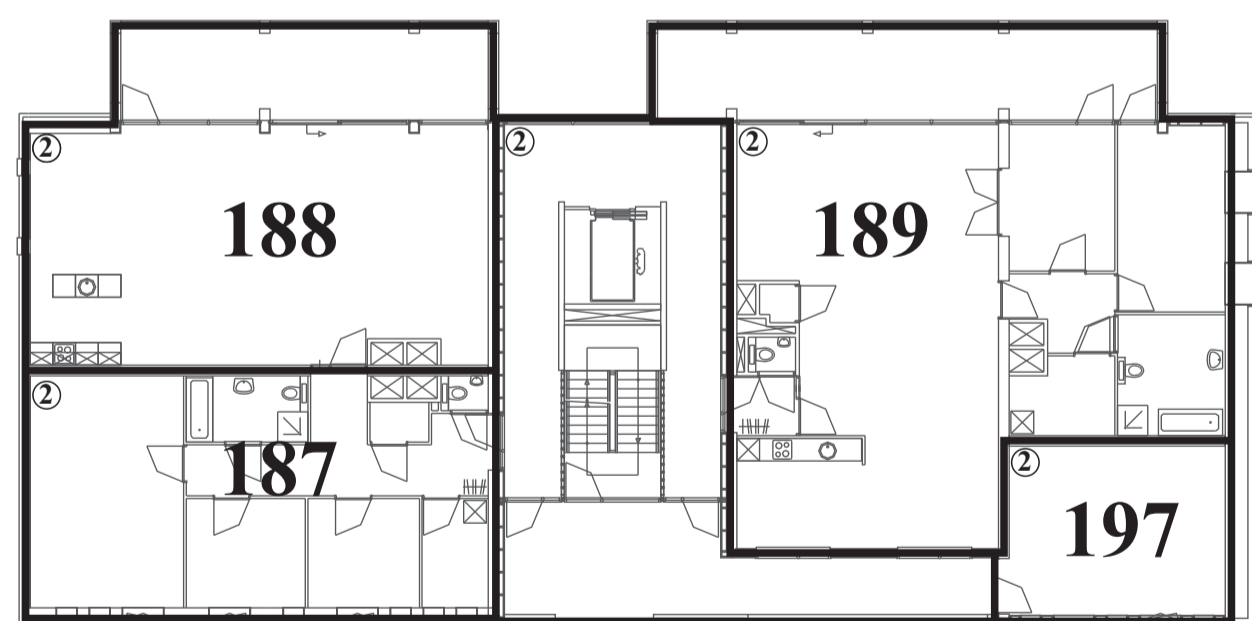
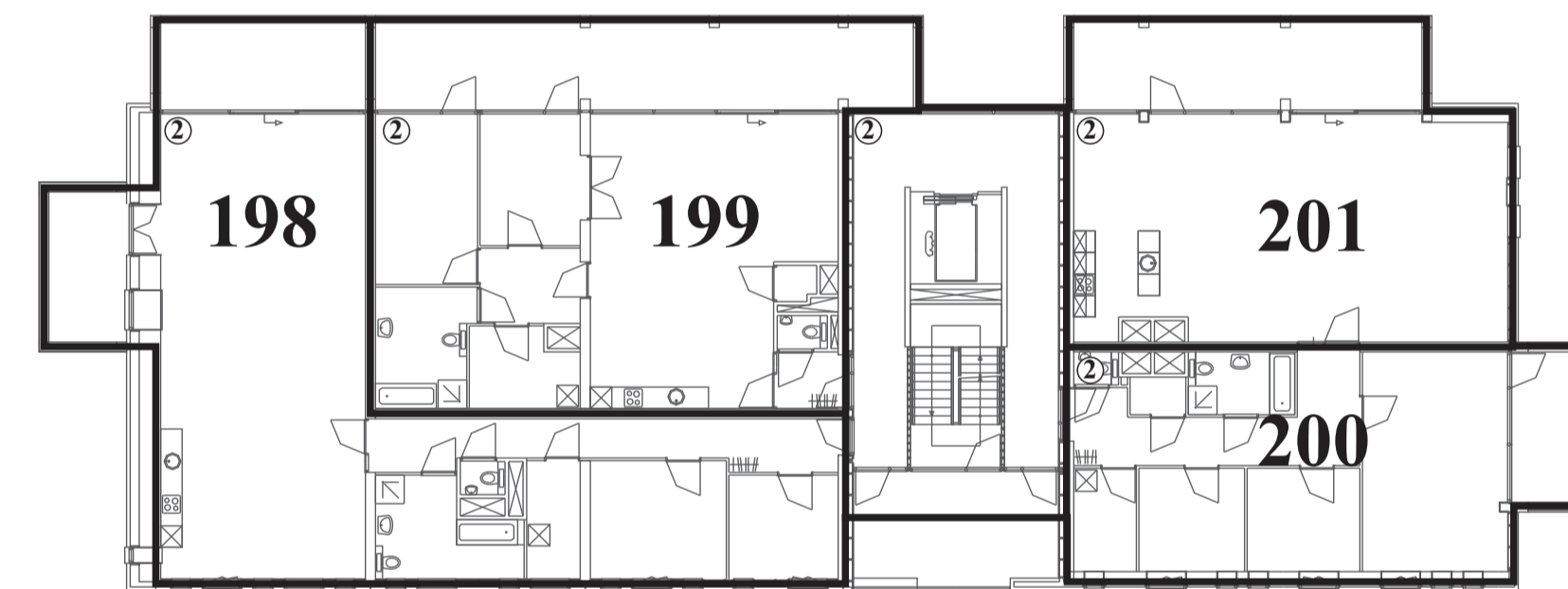

blok 2 eerste verdieping

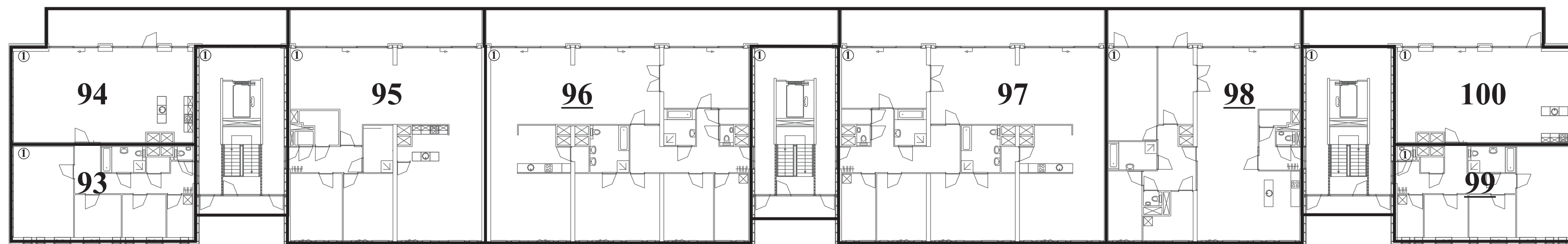
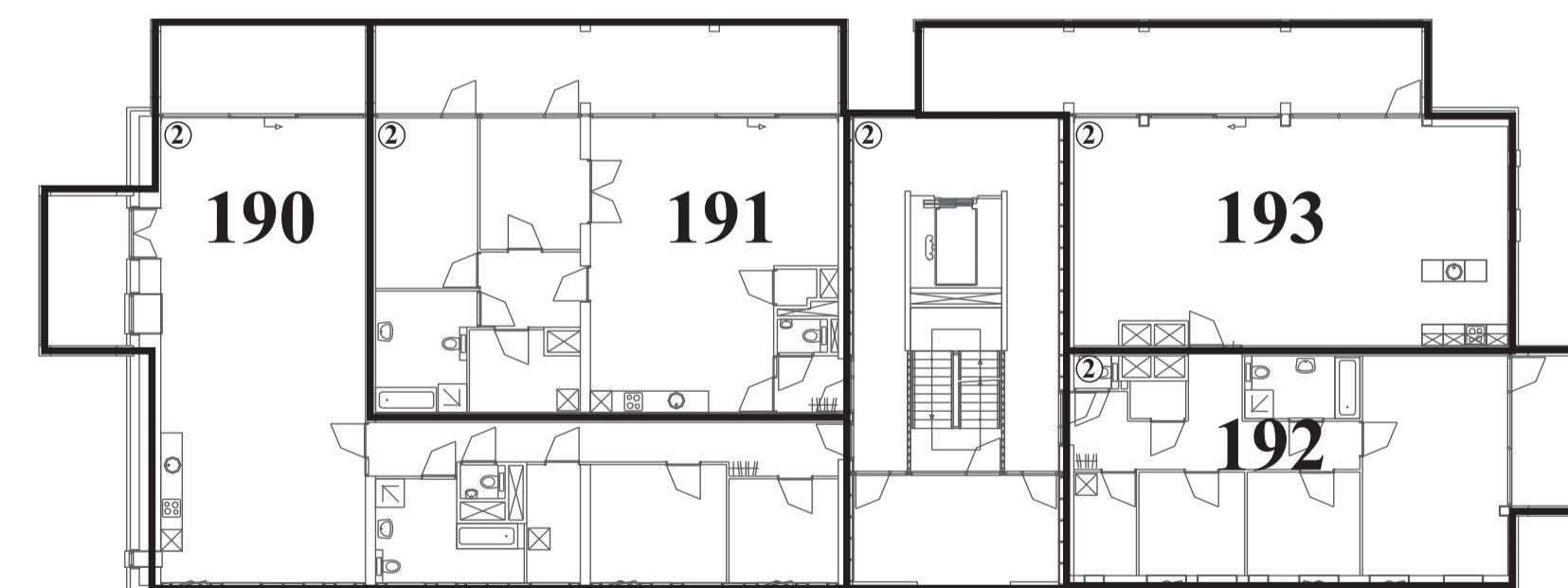

blok 1 elfde verdieping

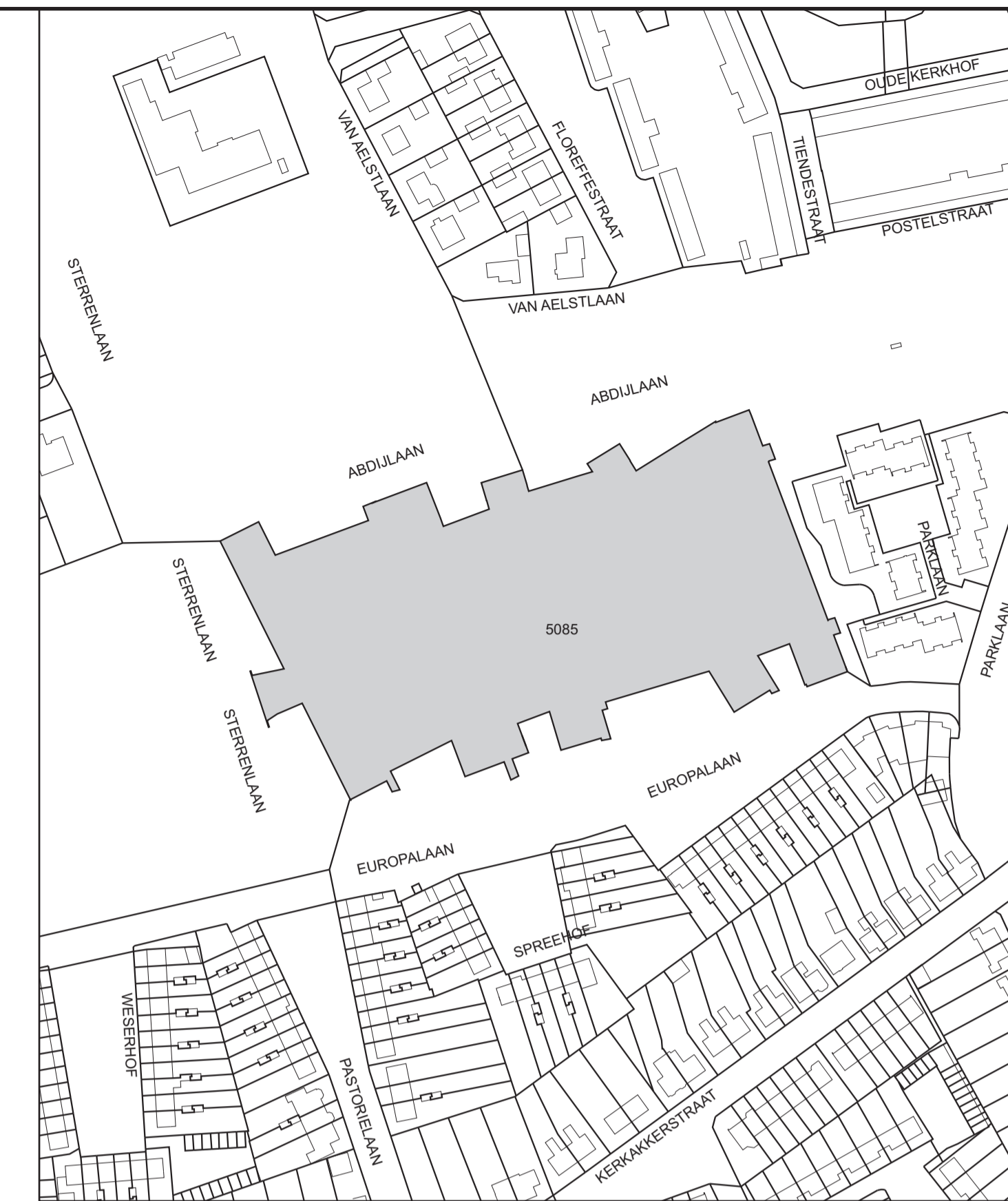

Kadastrale Situatie
 Gemeente Veldhoven
 Sectie A
 Nummer 5085
 Schaal 1 : 2000

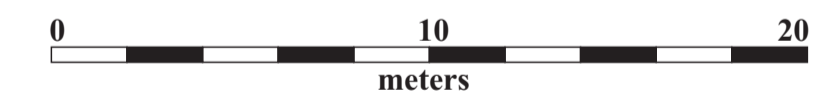

SPLITSINGSTEKENING

Veldhoven De Abdijtuinen Ondersplitsing A4

Deze tekening behoort bij de aanvraag tot handhaving van het complexnummer bij de voorgenomen ondersplitsing in 108 appartementsrechten (A474 t/m A581) van het appartementsrecht kadastraal bekend in de gemeente Veldhoven sectie A nummer A4

Veldhoven, 2007
 De Notaris,

Oprachtgever:  Splitsingen van registergoederen in appartementsrechten	Notarishuys Postbus 278 5500 AG Veldhoven	Werknummer: 2007-043 Getekend, april 2007
	Jan Geerts Teken- en Adviesburo BV Paleisstraat 21 5507 LE VELDHOVEN Tel 040 205 18 34 Fax 040 205 18 56 Email jan-geerts@planet.nl	Versie: 10 augustus 2007 Blad 5 van 9 bladen Schaal 1 : 200 Formaat A1

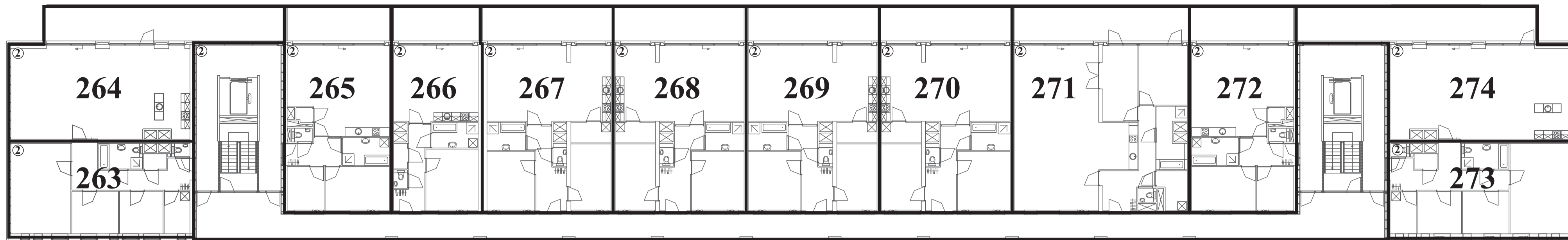

blok 2 negende verdieping

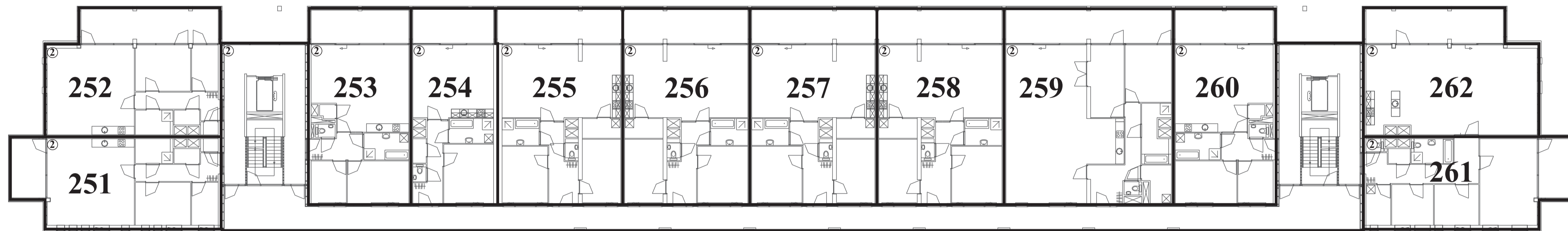

blok 2 achtste verdieping

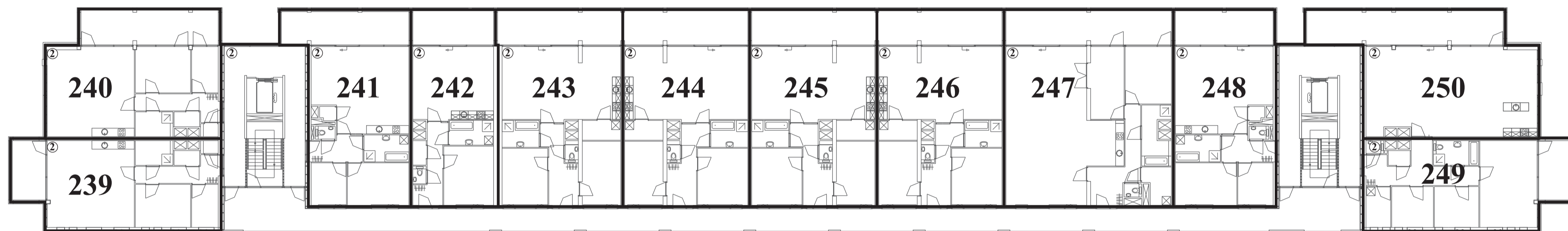

blok 2 zevende verdieping

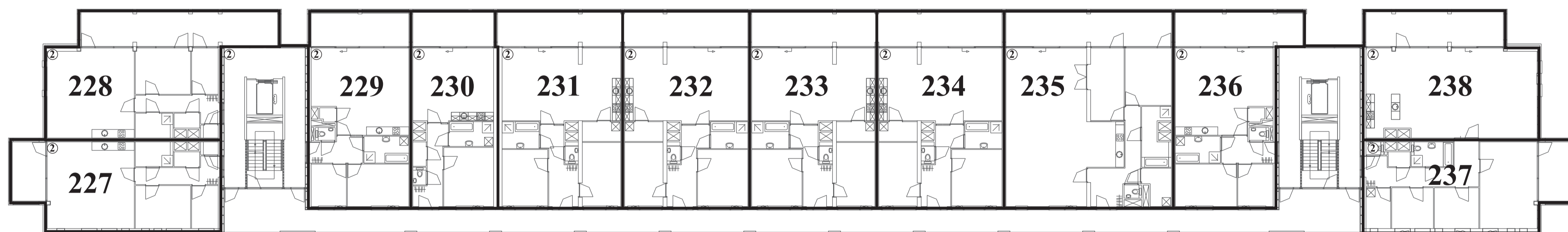

blok 2 zesde verdieping

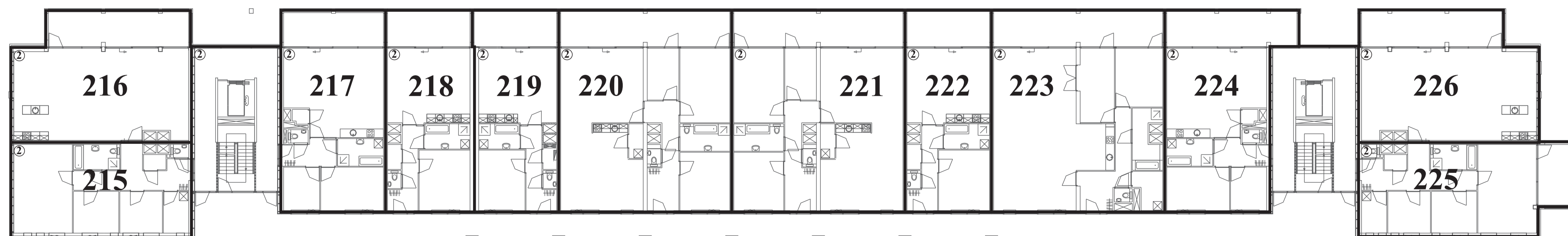

blok 2 vijfde verdieping

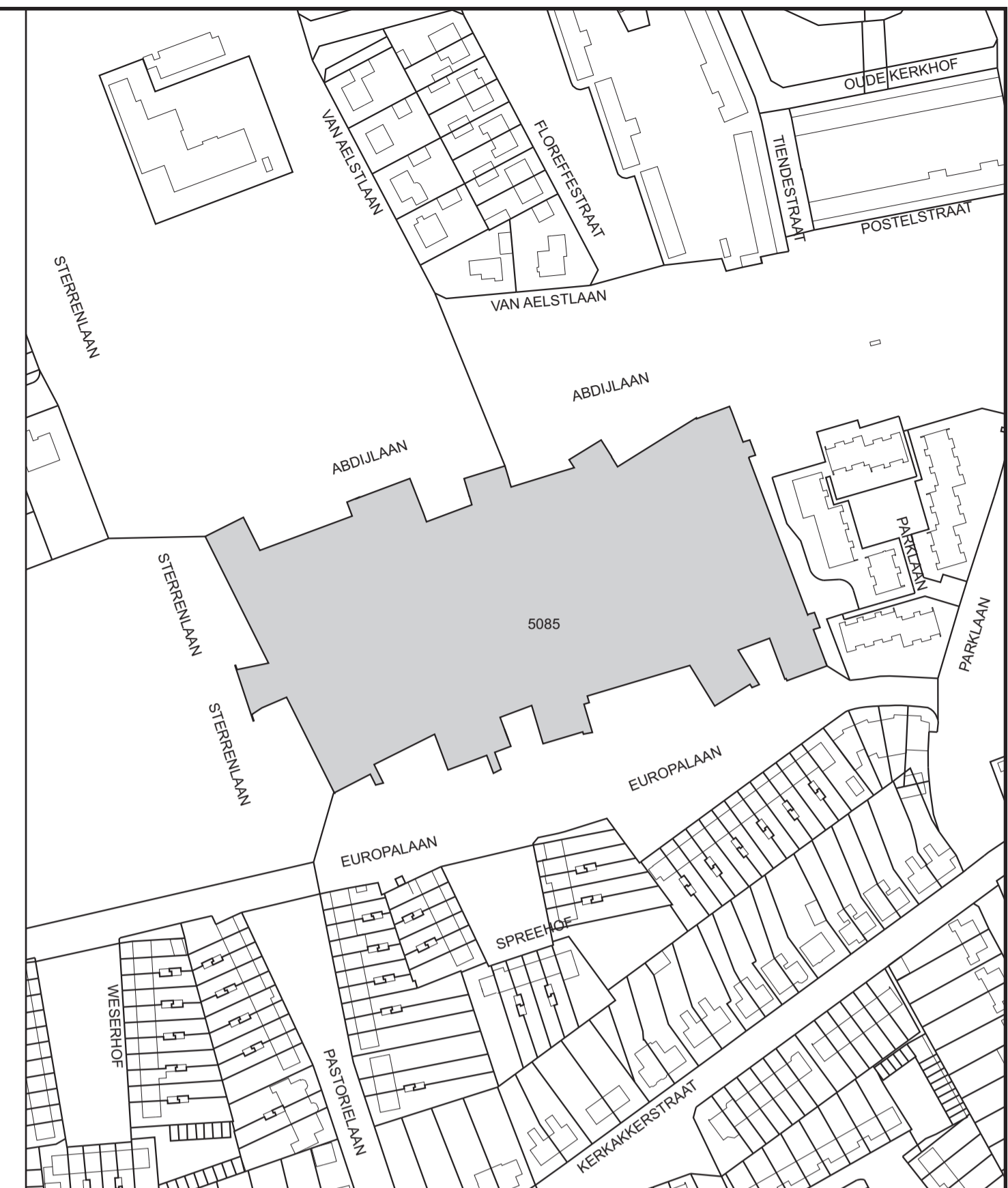

Kadastrale Situatie
 Gemeente Veldhoven
 Sectie A
 Nummer 5085
 Schaal 1 : 2000

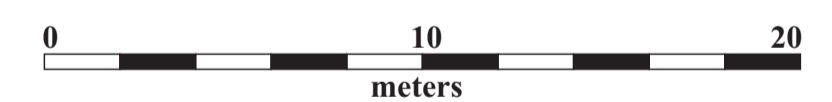

SPLITSINGSTEKENING

Veldhoven De Abdijtuinen Ondersplitsing A4

Deze tekening behoort bij de aanvraag tot handhaving van het complexnummer bij de voorgenomen ondersplitsing in 108 appartementsrechten (A474 t/m A581) van het appartementsrecht kadastraal bekend in de gemeente Veldhoven sectie A nummer A4

Veldhoven, 2007
 De Notaris,

Oprachtgever: Notarisbuys Postbus 278 5500 AG Veldhoven Jan Geerts Teken- en Adviesburo BV Paleisstraat 21 5507 LE VELDHOVEN Tel 040 205 18 34 Fax 040 205 18 56 Email jan-geerts@planet.nl	Werknummer: 2007-043 Getekend, april 2007
	Versie: 10 augustus 2007 Blad 6 van 9 bladen Schaal 1 : 200 Formaat A1

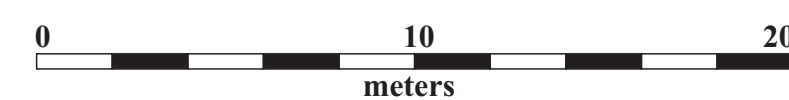

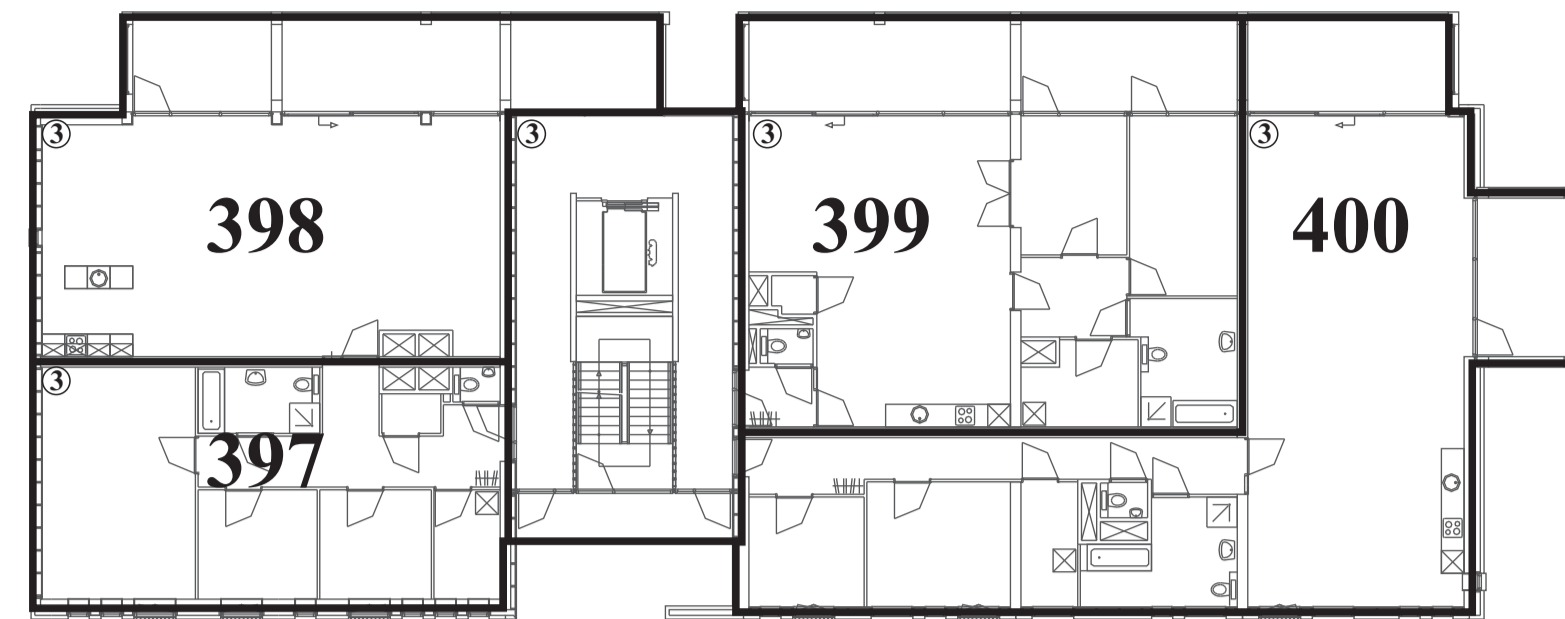

blok 3 en 4 vijfde verdieping

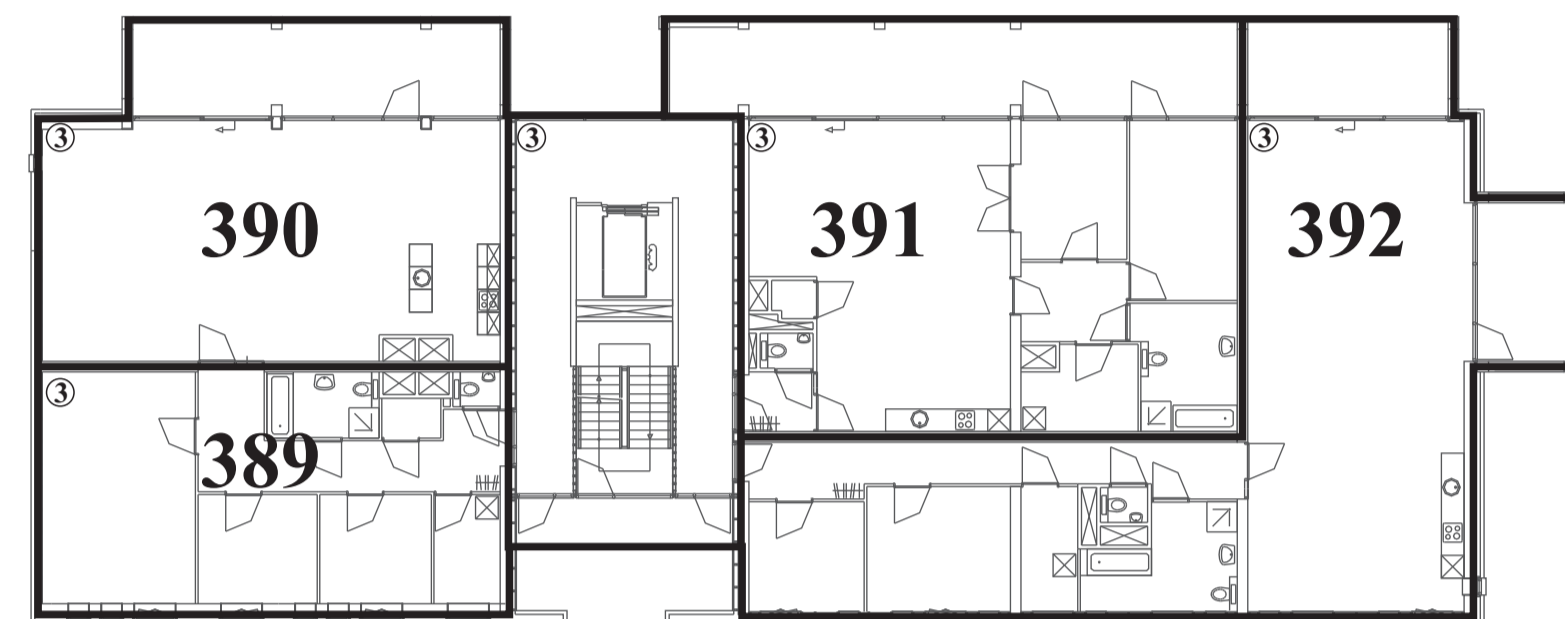
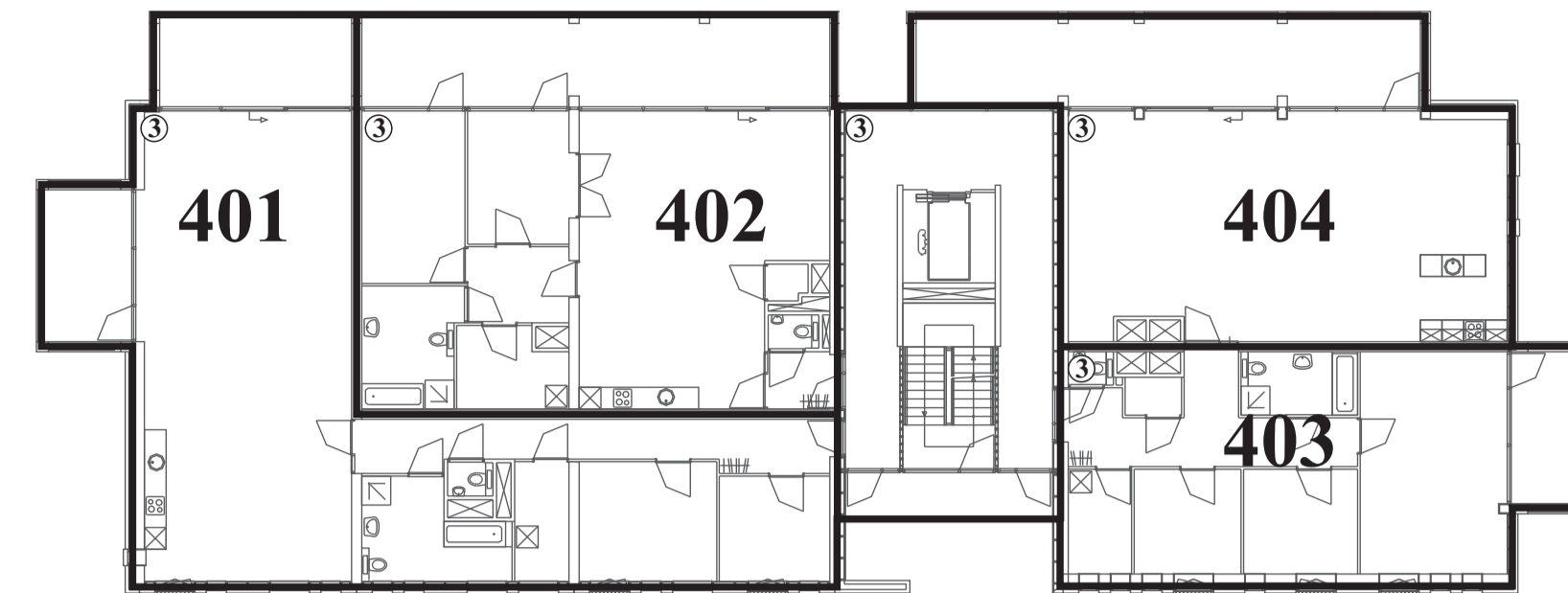

blok 3 en 4 vierde verdieping

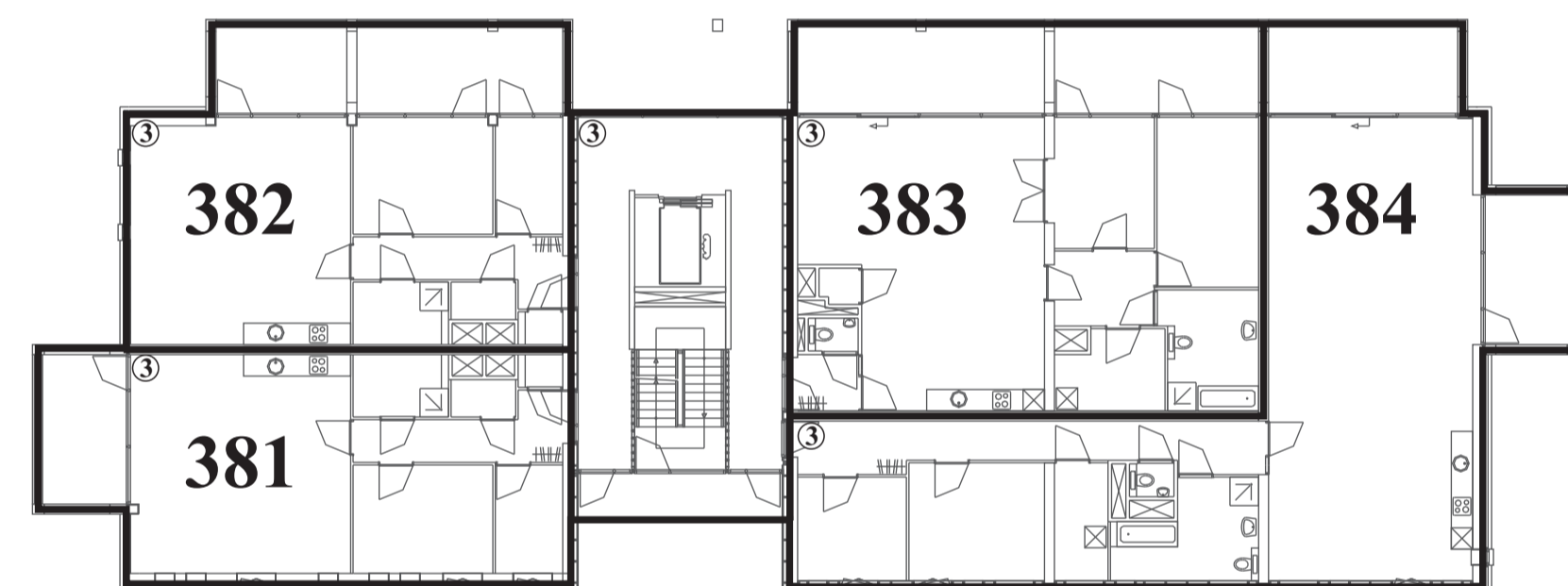
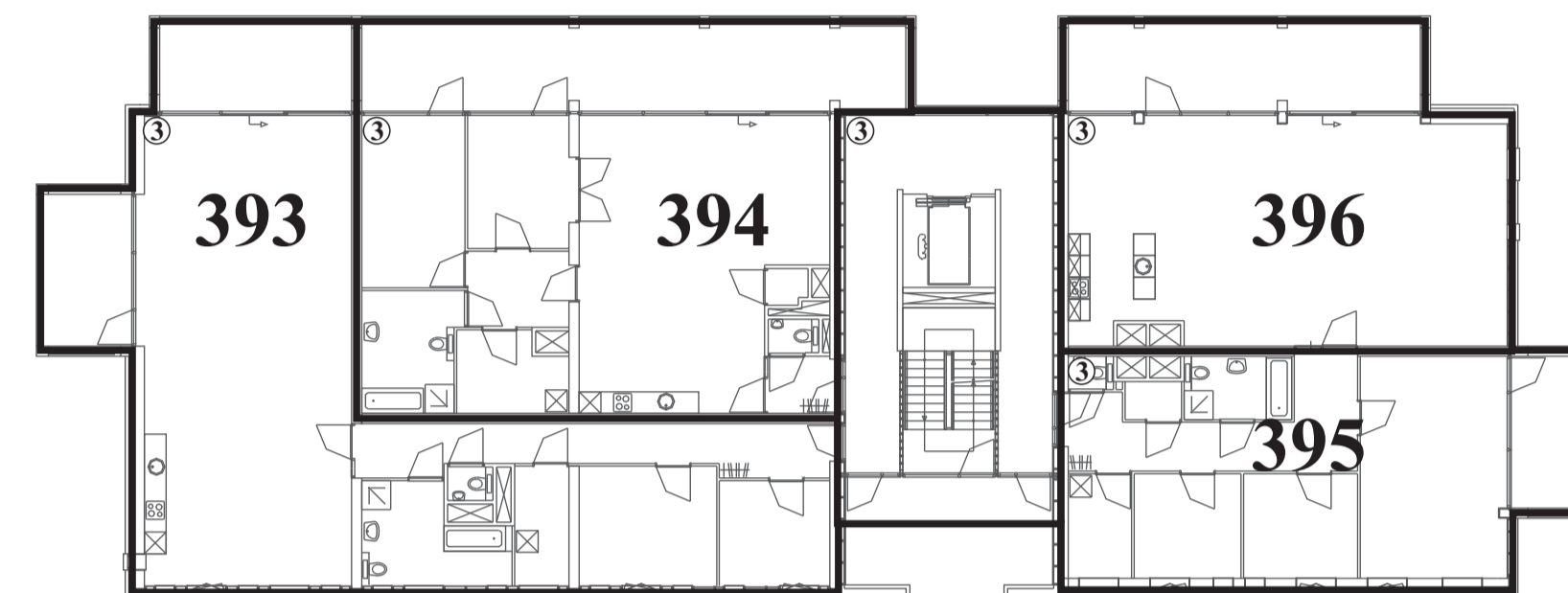

blok 3 en 4 derde verdieping

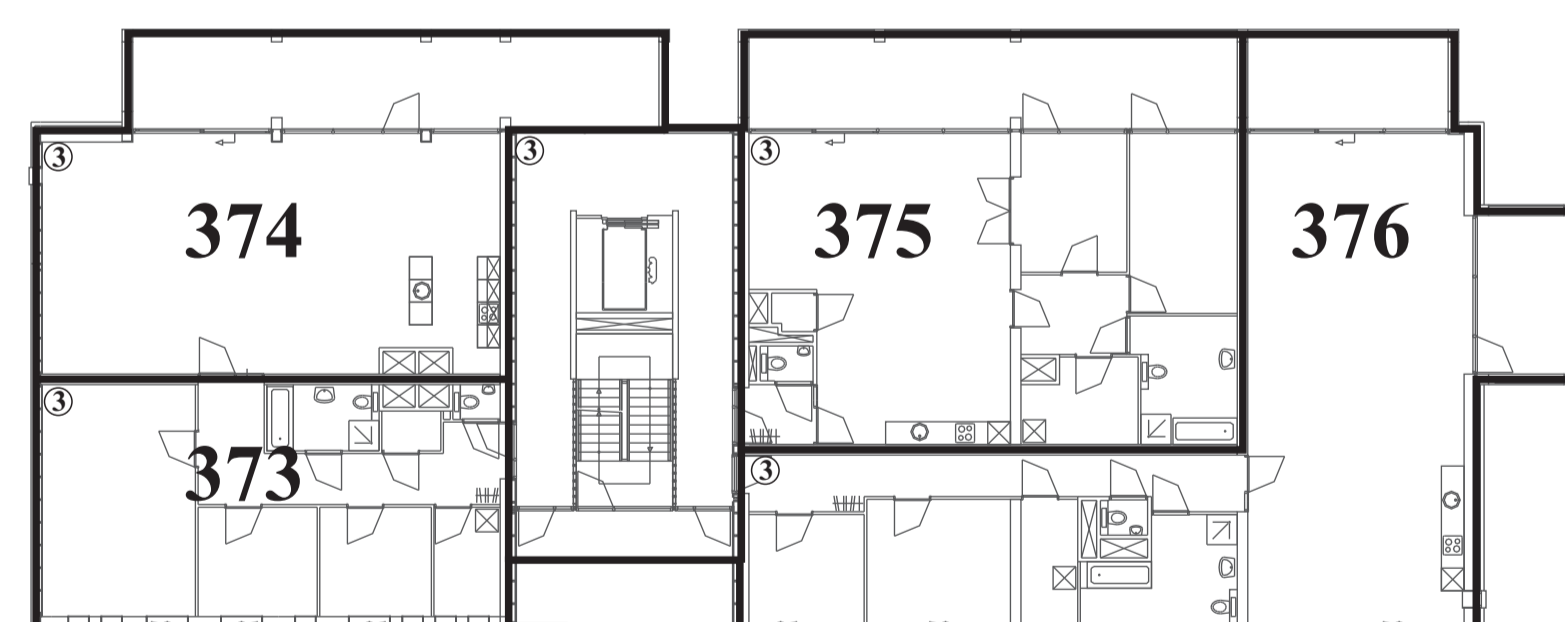
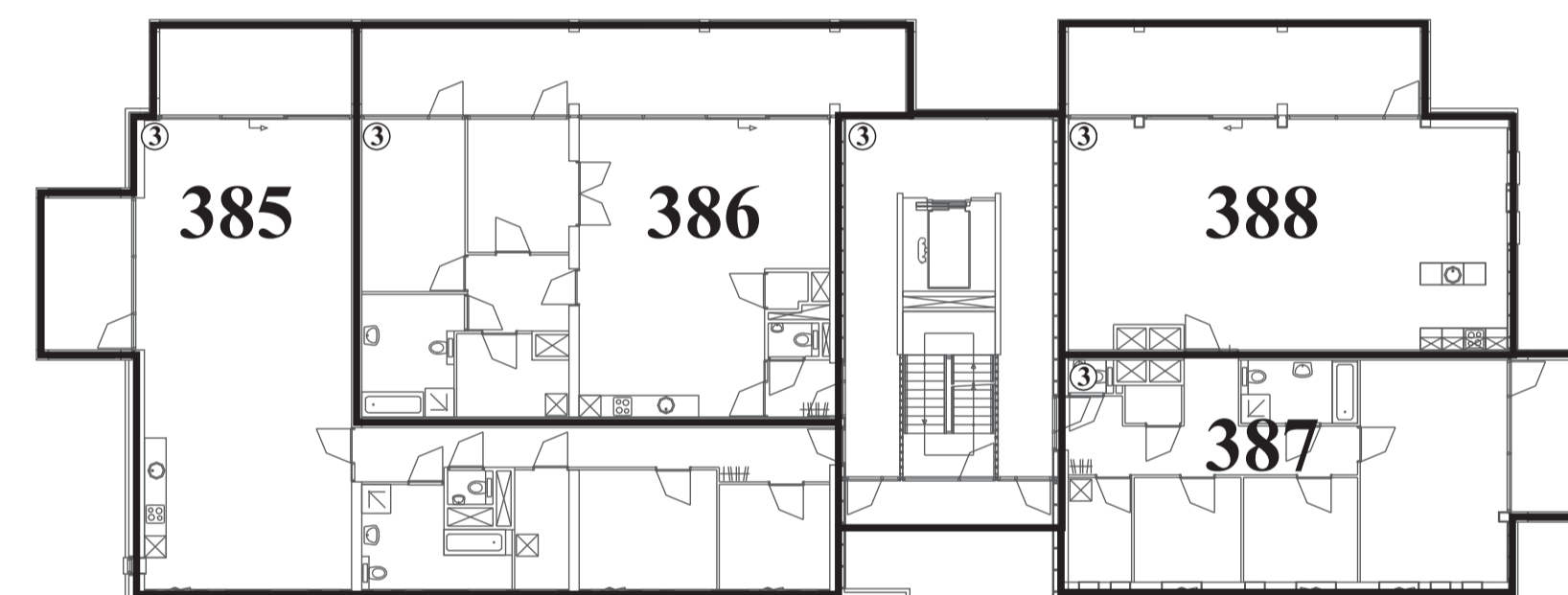

blok 3 en 4 tweede verdieping

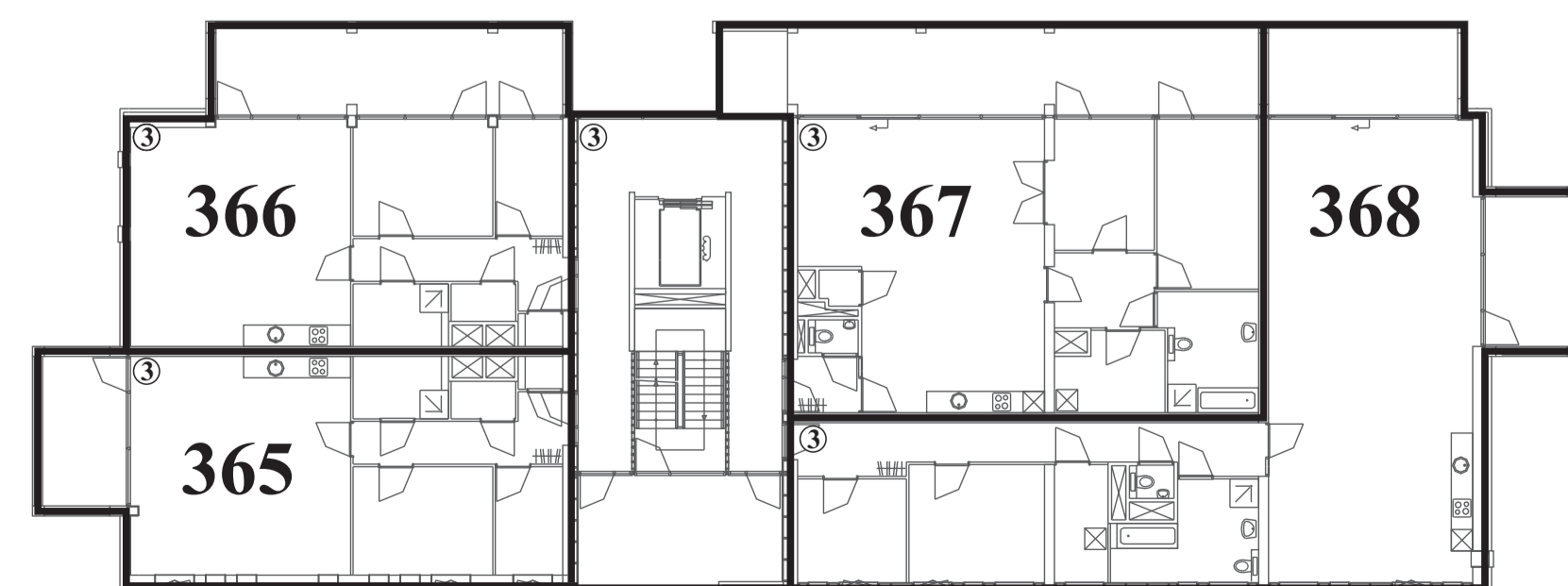
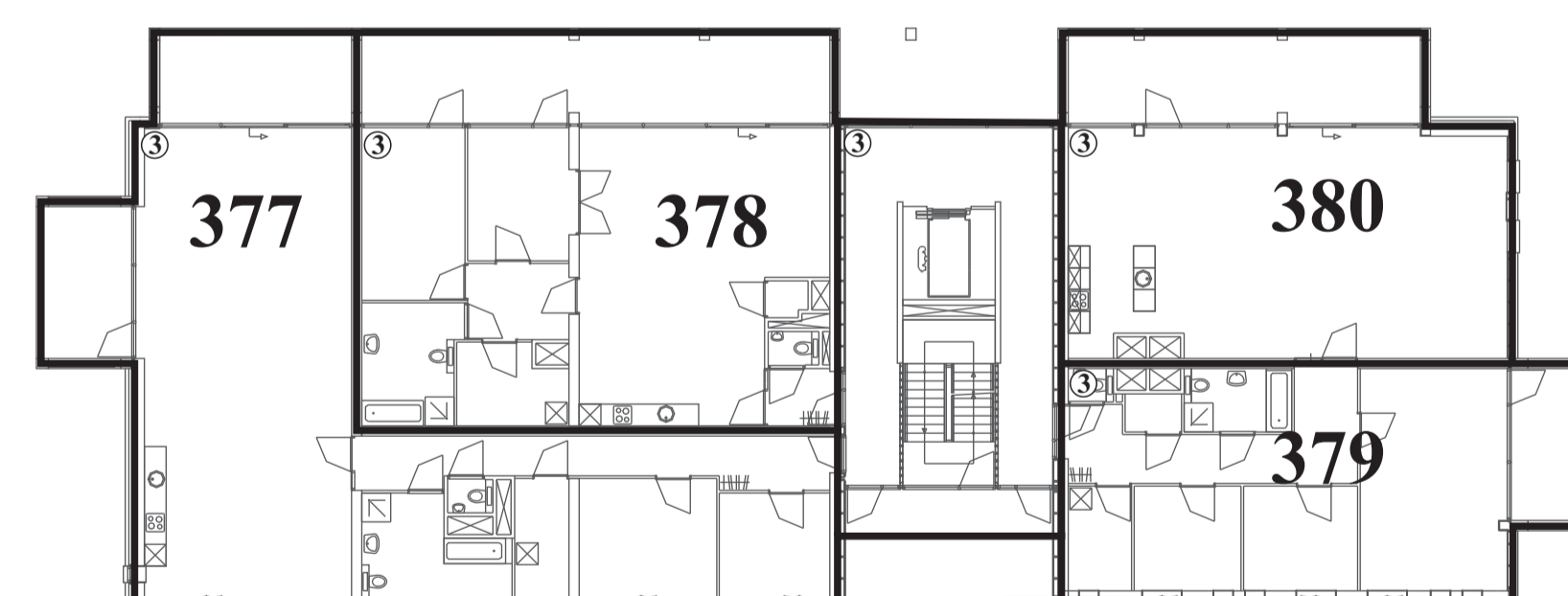

blok 3 en 4 eerste verdieping

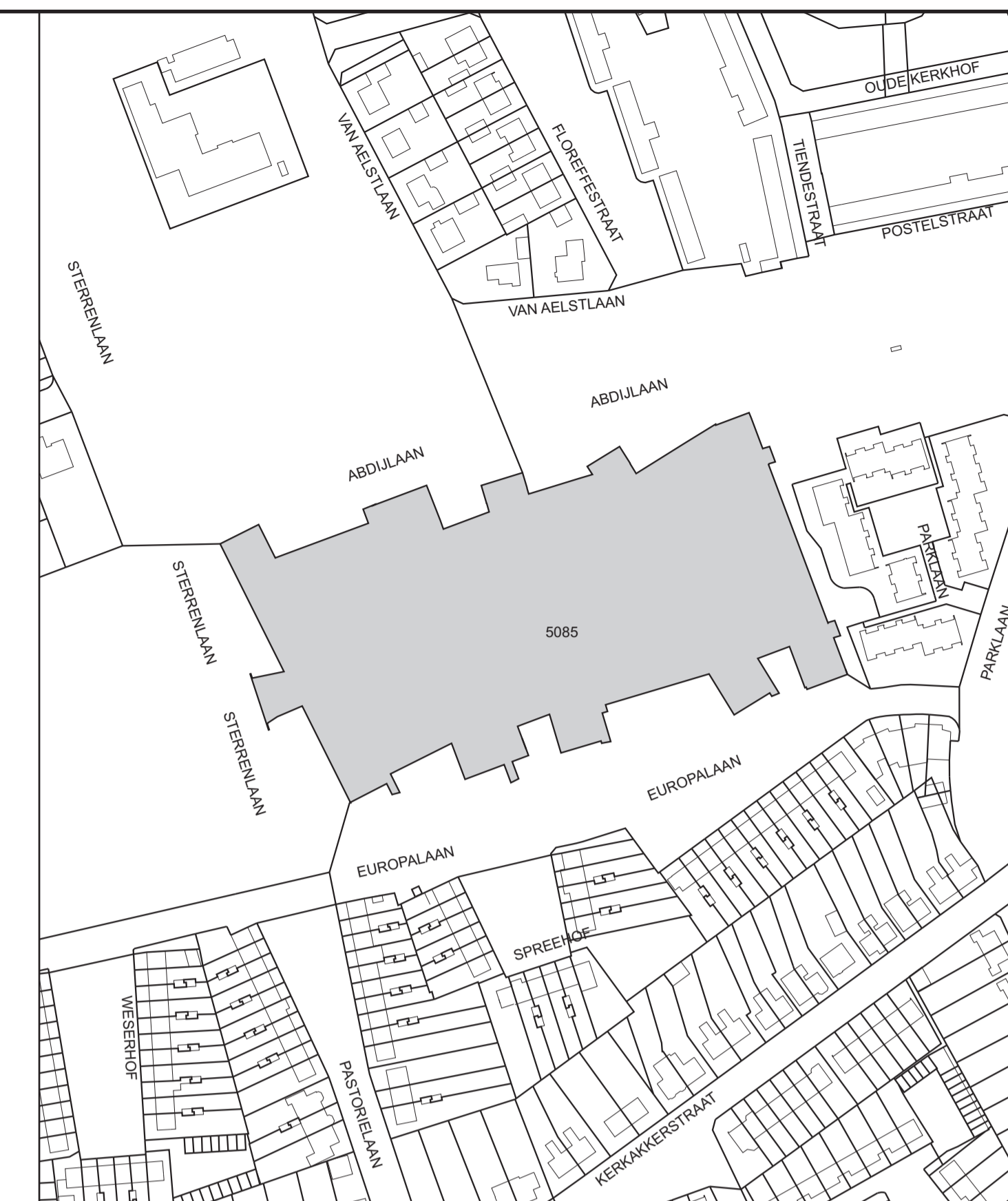
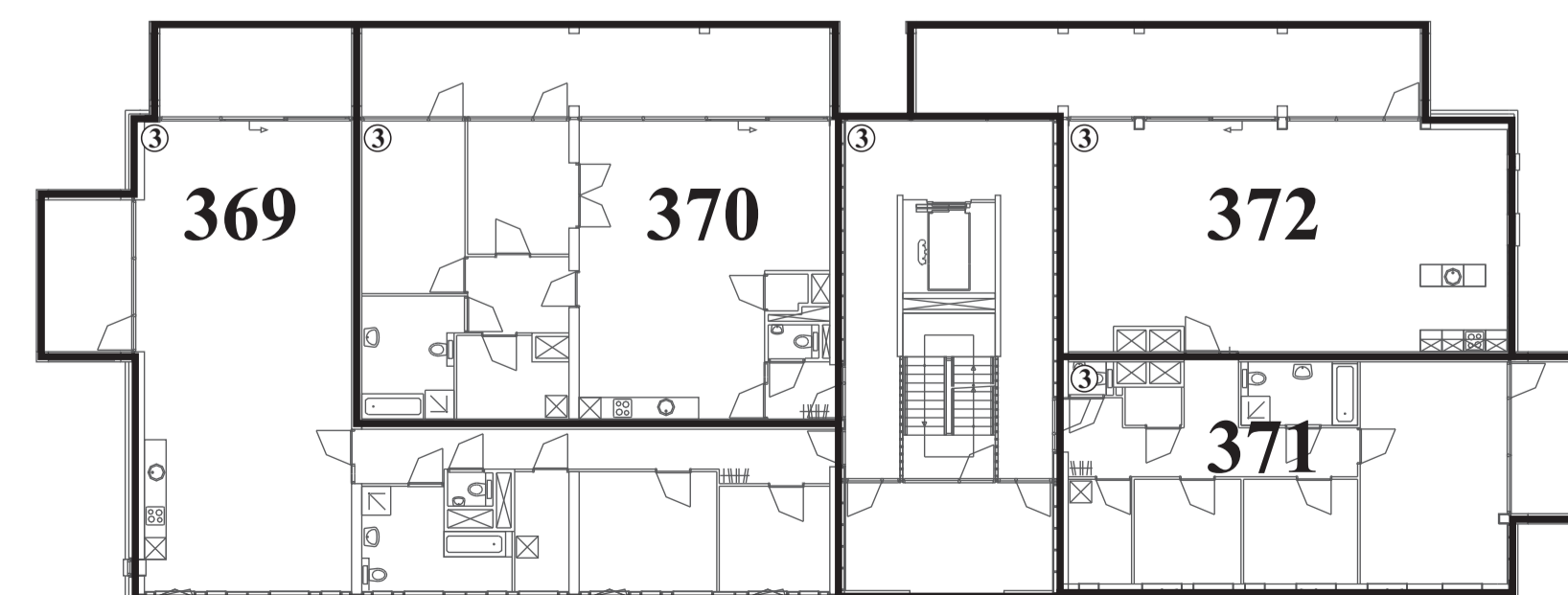

Kadastrale Situatie
 Gemeente Veldhoven
 Sectie A
 Nummer 5085
 Schaal 1 : 2000

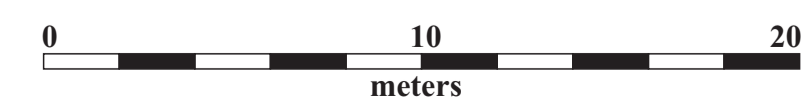
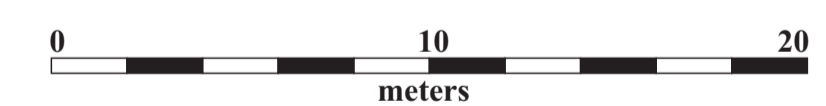

SPLITSINGSTEKENING

Veldhoven De Abdijtuinen Ondersplitsing A4

Deze tekening behoort bij de aanvraag tot handhaving van het complexnummer bij de voorgenomen ondersplitsing in 108 appartementsrechten (A474 t/m A581) van het appartementsrecht kadastraal bekend in de gemeente Veldhoven sectie A nummer A4

Veldhoven, 2007
 De Notaris,

Oprachtgever: Notarishuys Postbus 278 5500 AG Veldhoven
 Jan Geerts Teken- en Adviesburo BV Paleisstraat 21 5507 LE VELDHOVEN
 Tel 040 205 18 34 Fax 040 205 18 56 Email jan-geerts@planet.nl

Werknummer: 2007-043
 Getekend, april 2007

Versie: 10 augustus 2007
 Blad 7 van 9 bladen

Schaal 1 : 200 Formaat A1



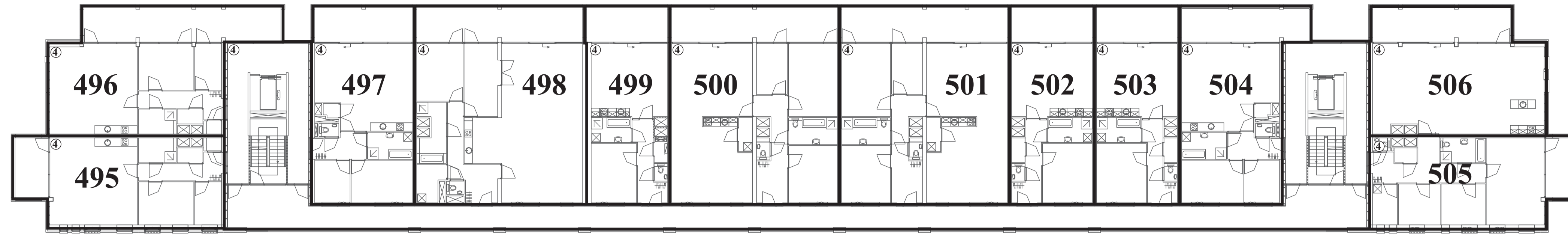

blok 5 derde verdieping

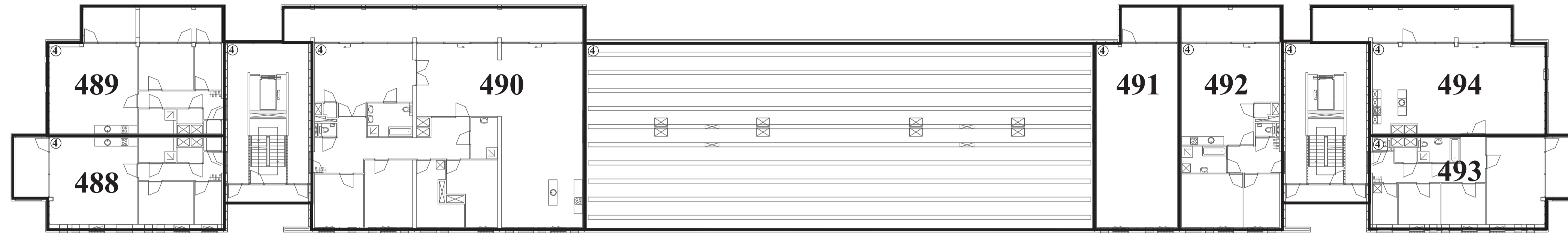

blok 5 tweede verdieping

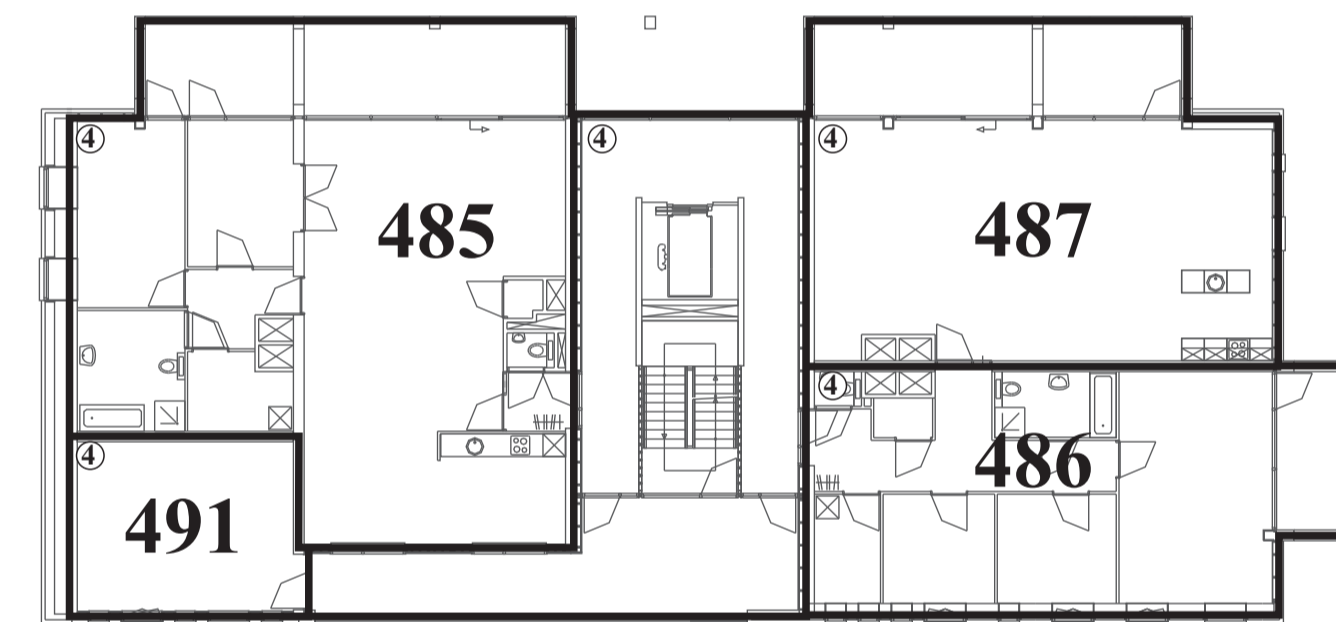
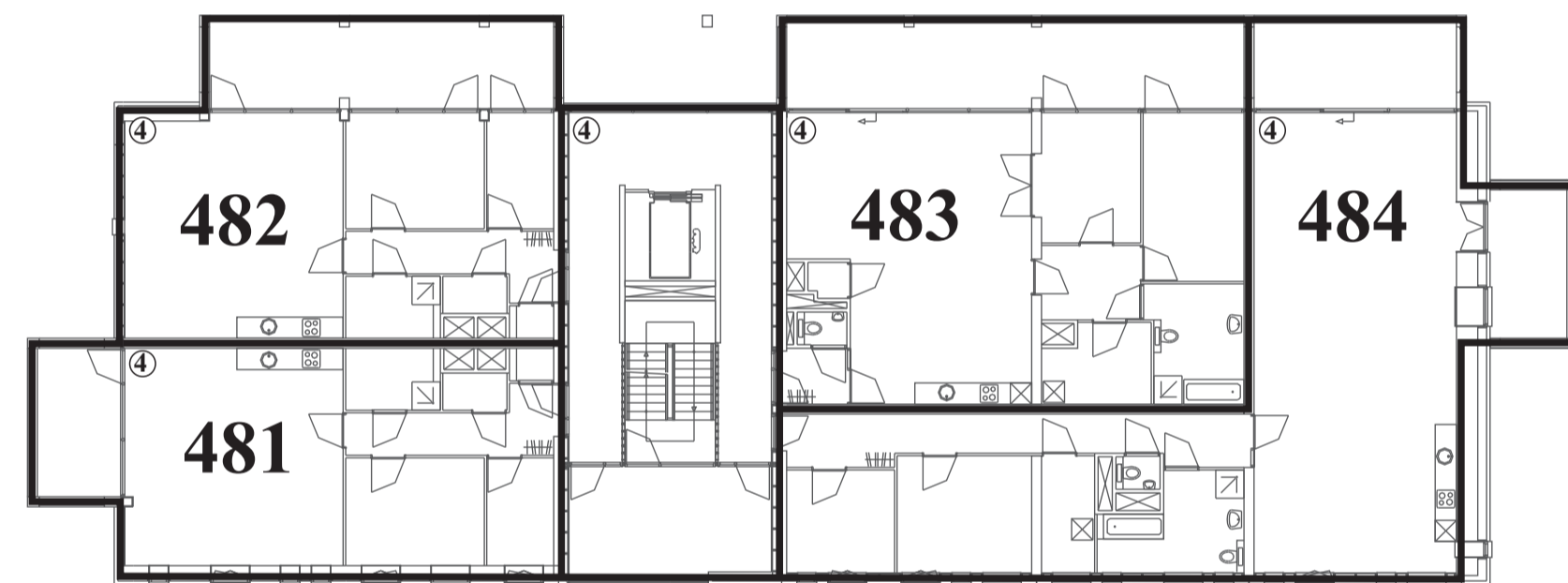

blok 5 eerste verdieping

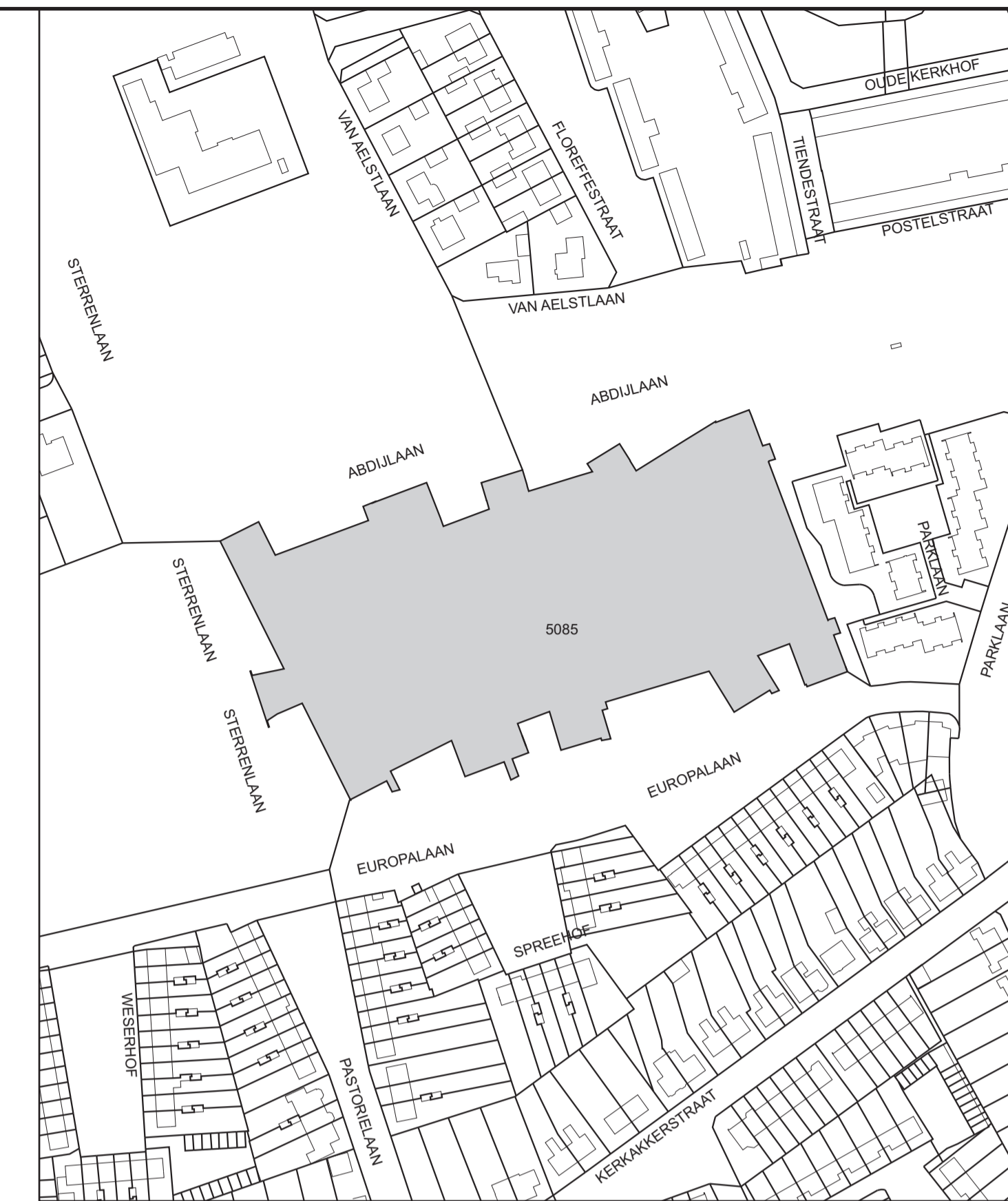

Kadastrale Situatie	
Gemeente	Veldhoven
Sectie	A
Nummer	5085
Schaal	1 : 2000

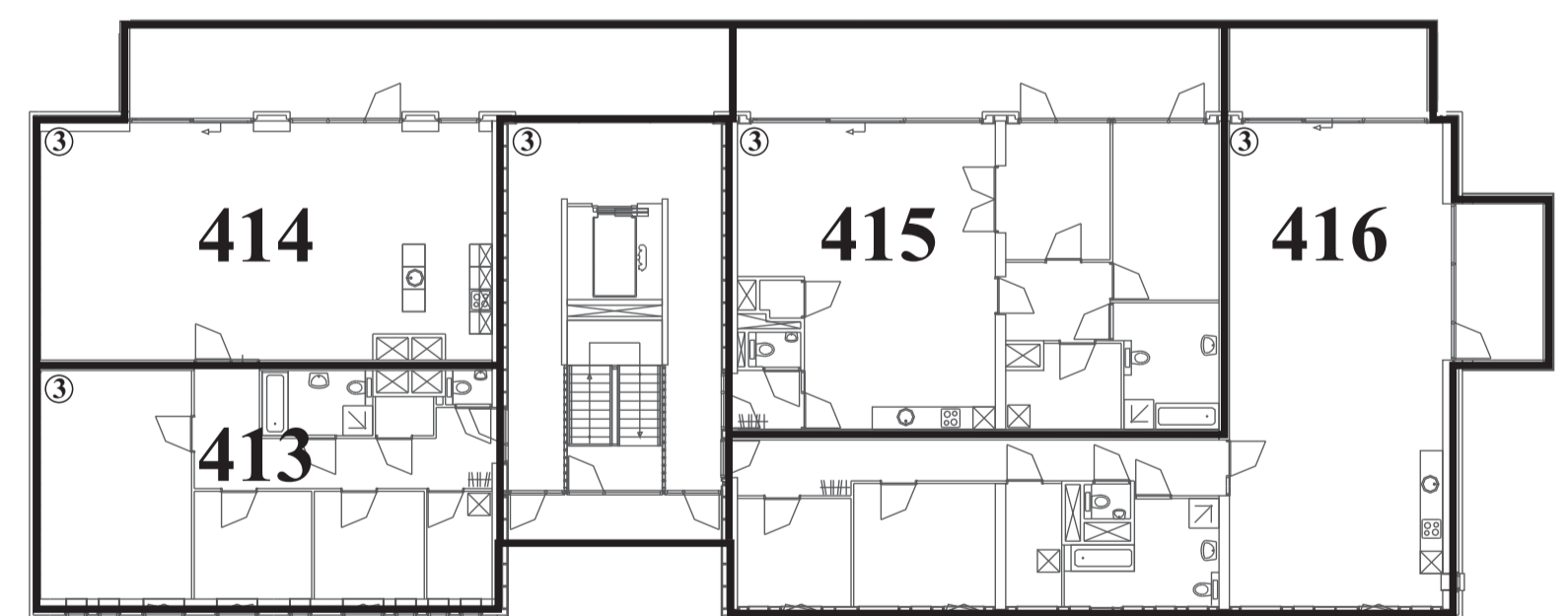
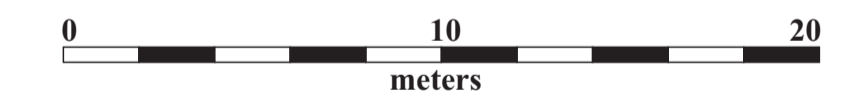

blok 3 en 4 zevende verdieping

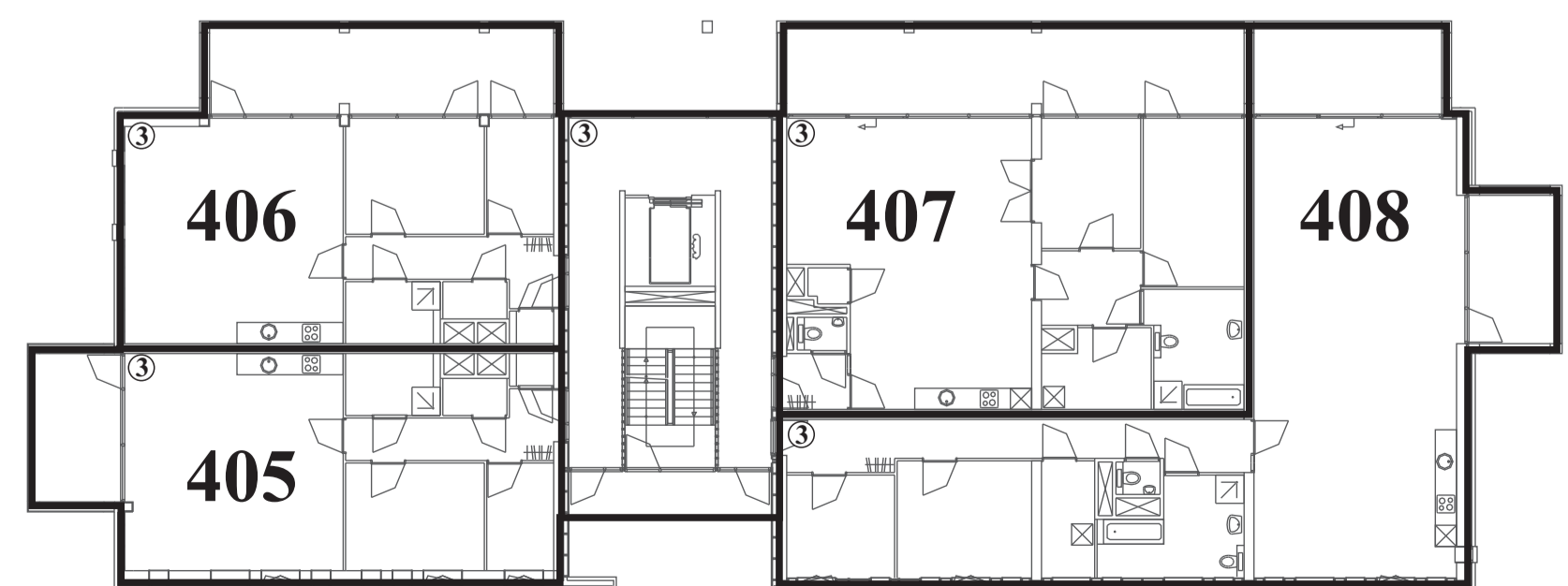
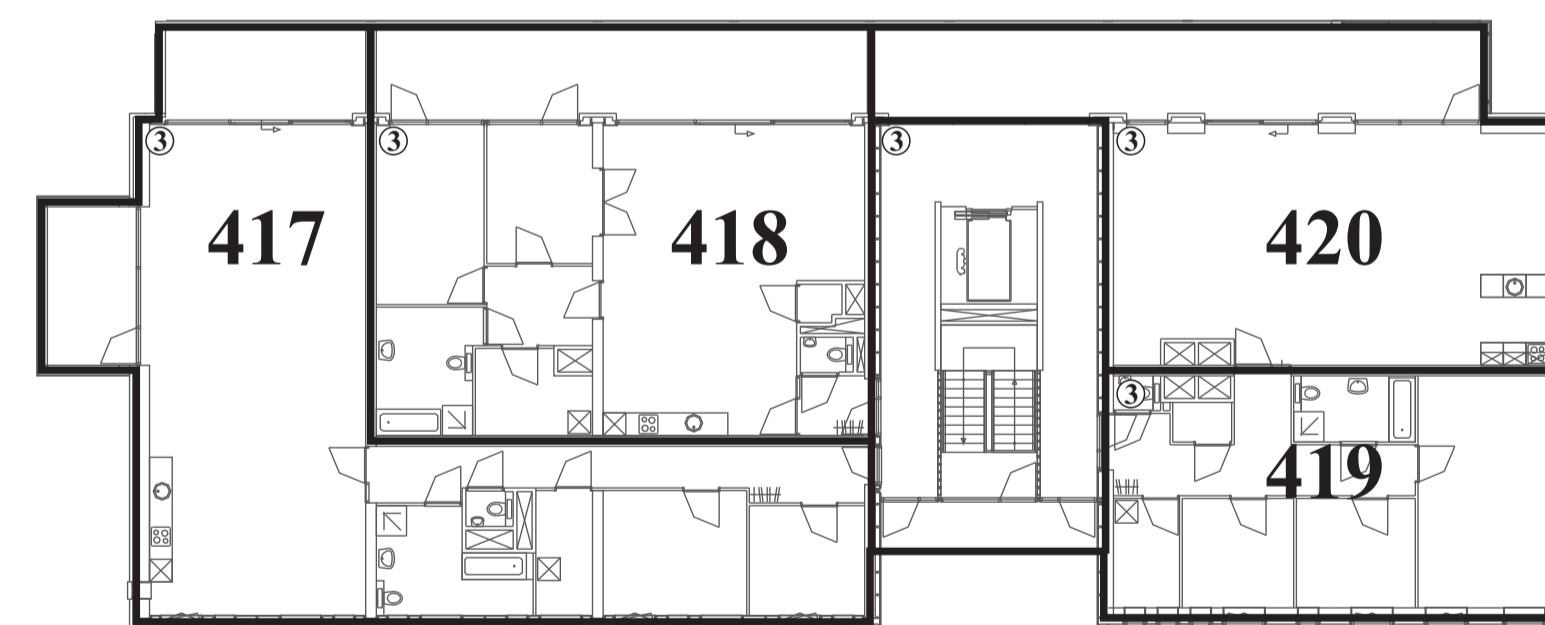

blok 3 en 4 zesde verdieping

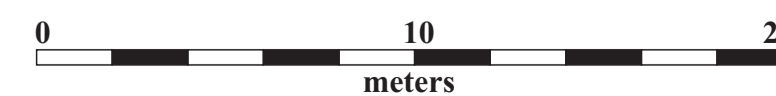
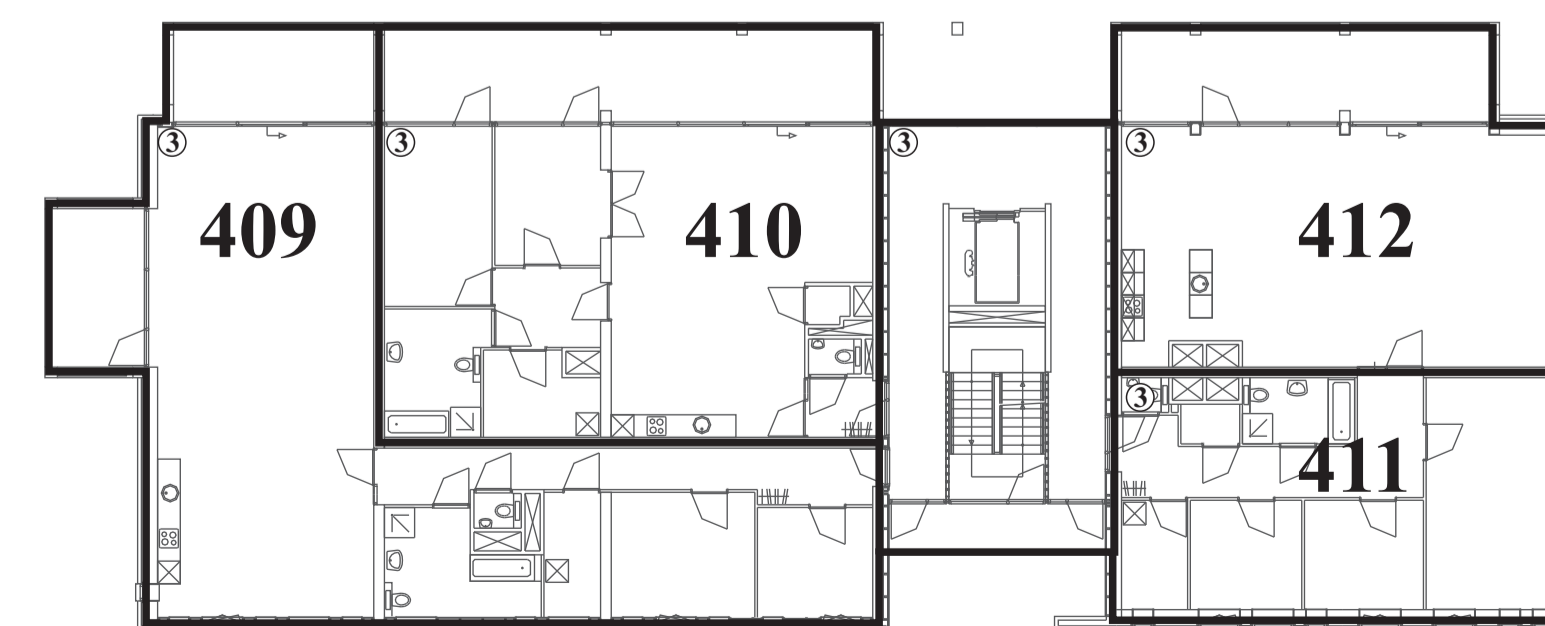

SPLITSINGSTEKENING

Veldhoven De Abdijtuinen Ondersplitsing A4

Deze tekening behoort bij de aanvraag tot handhaving van het complexnummer bij de voorgenomen ondersplitsing in 108 appartementsrechten (A474 t/m A581) van het appartementsrecht kadastraal bekend in de gemeente Veldhoven sectie A nummer A4

Veldhoven, 2007
De Notaris,

Oprachtgever:

Notarisbuys
Postbus 278
5500 AG Veldhoven

Jan Geerts Tek-en Adviesburo BV
Paleisstraat 21
5507 LE VELDHOVEN
Tel 040 205 18 34
Fax 040 205 18 56
Email jan-geerts@planet.nl

Werknummer: 2007-043

Getekend, april 2007

Versie: 10 augustus 2007

Blad 8 van 9 bladen

Schaal 1 : 200 Formaat A1



Splitsingen van
registergoederen in
appartementsrechten

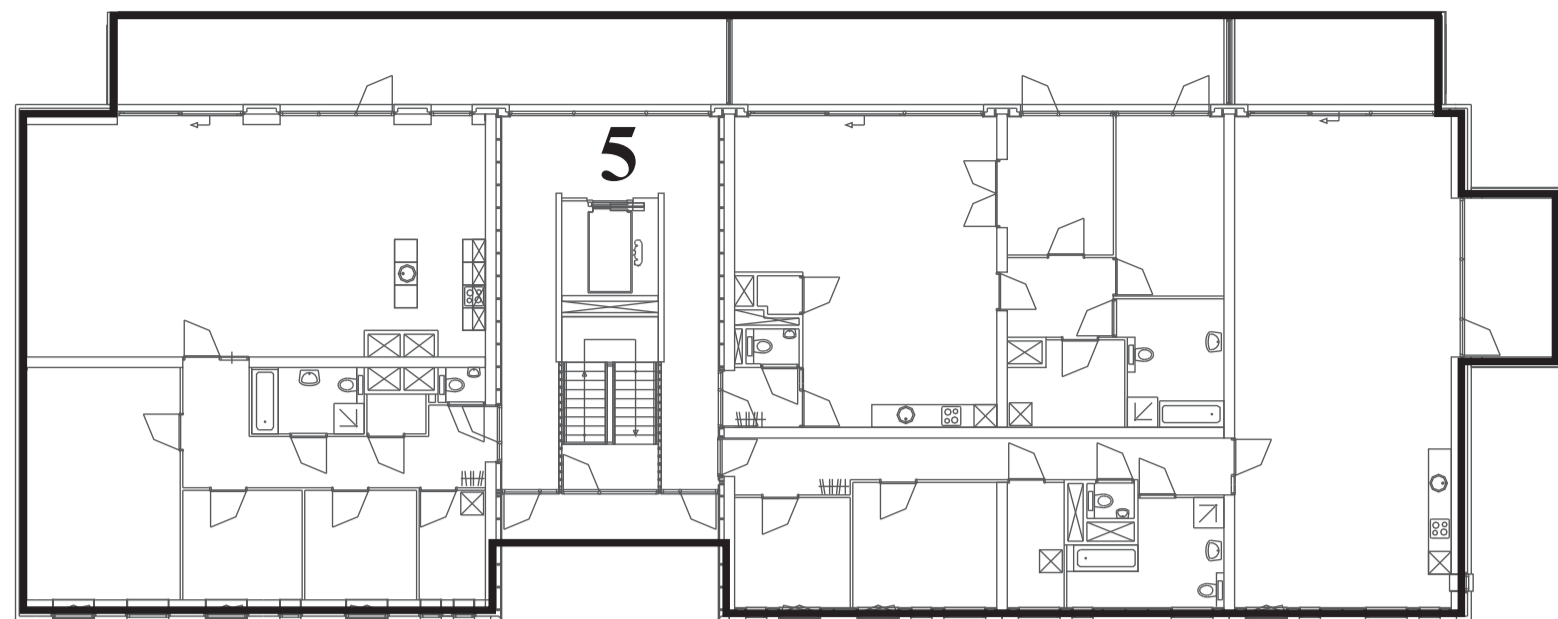

blok 6 en 7 derde verdieping

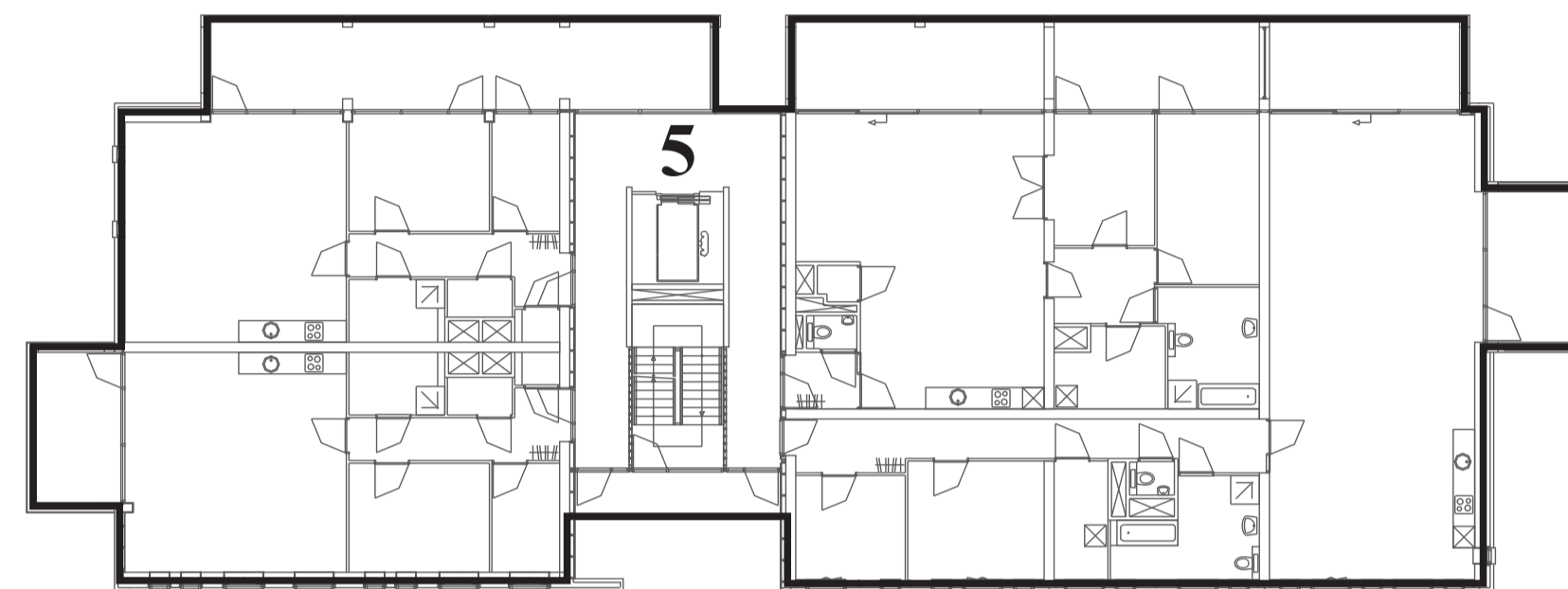
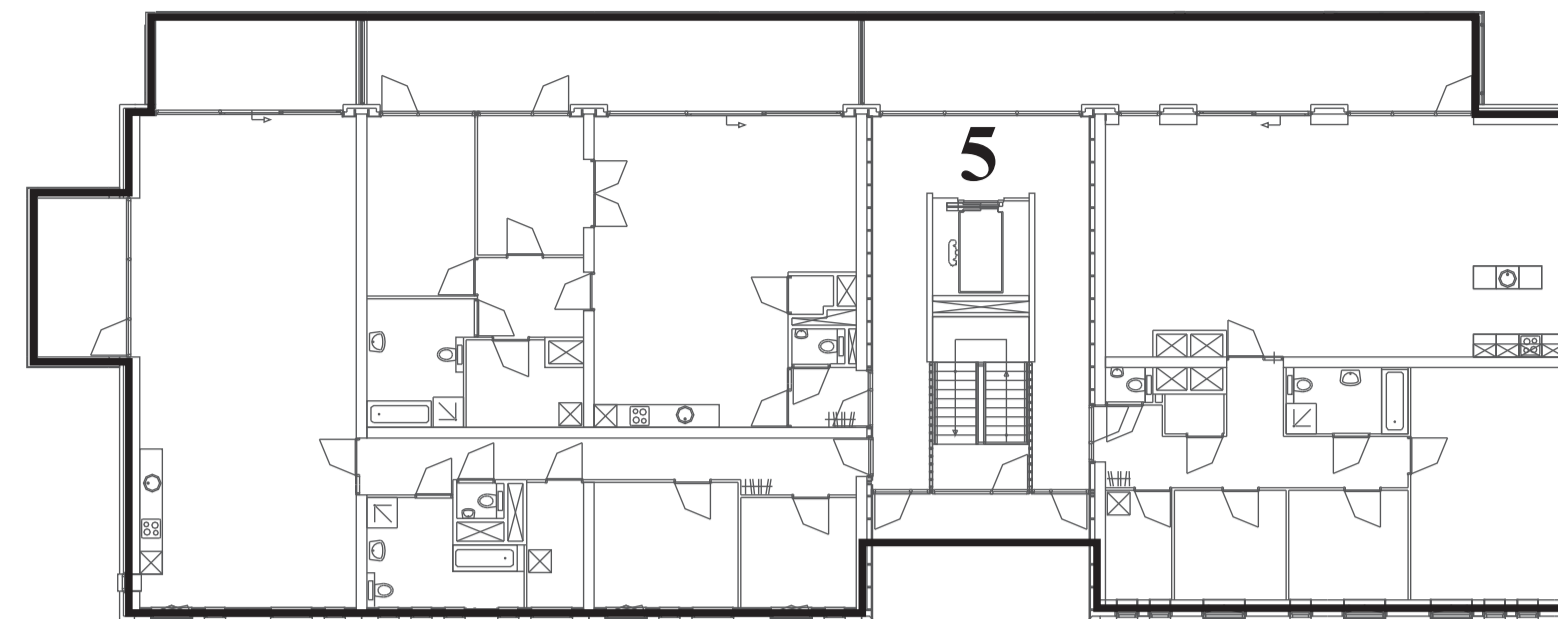

blok 6 en 7 tweede verdieping

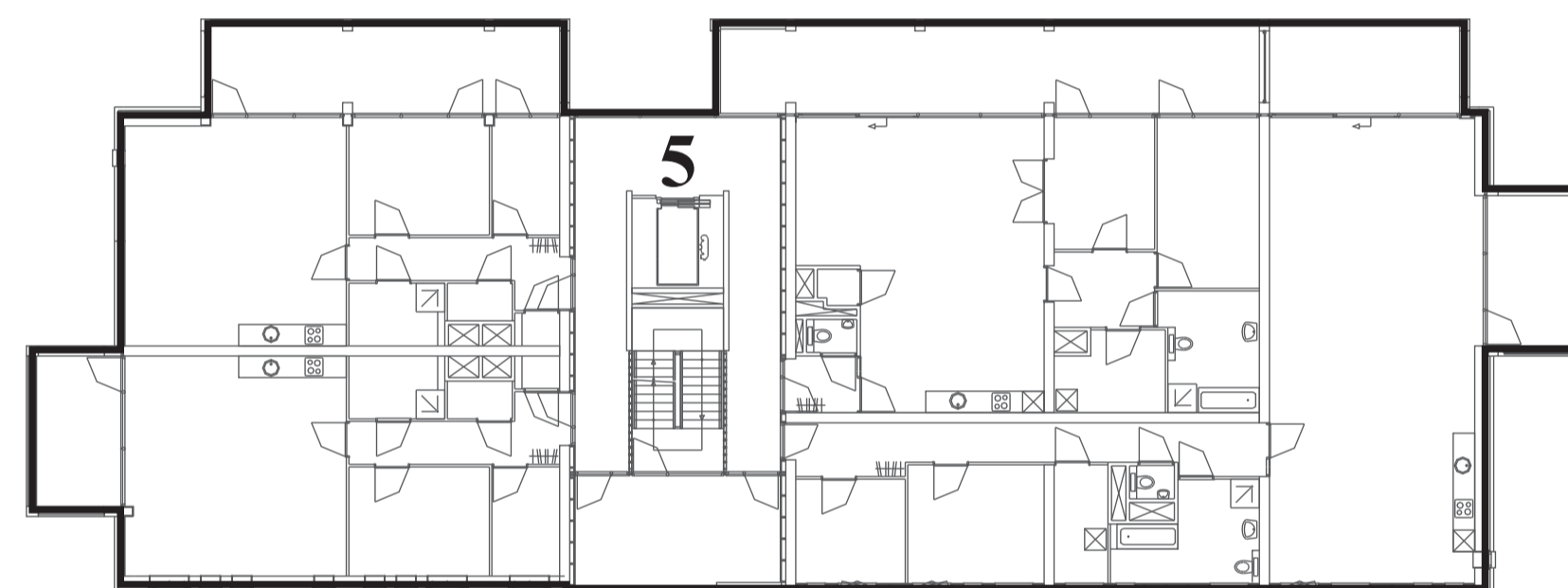
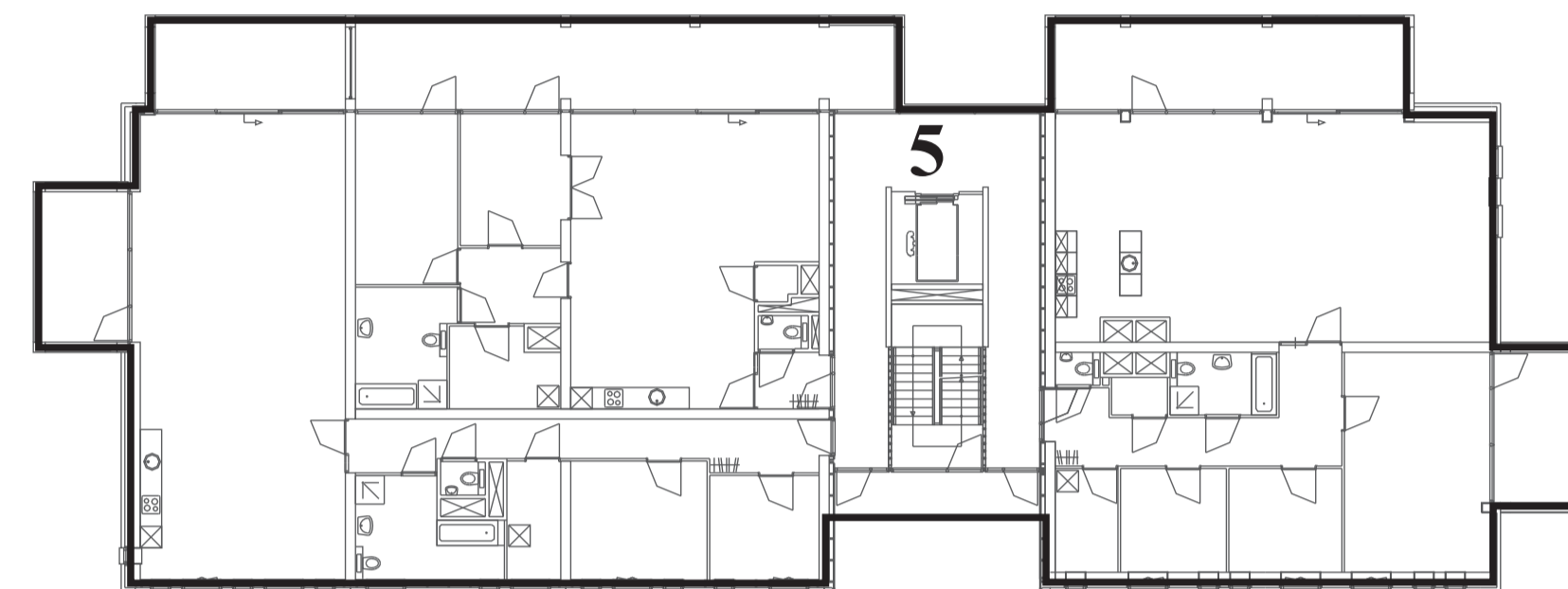

blok 6 en 7 eerste verdieping

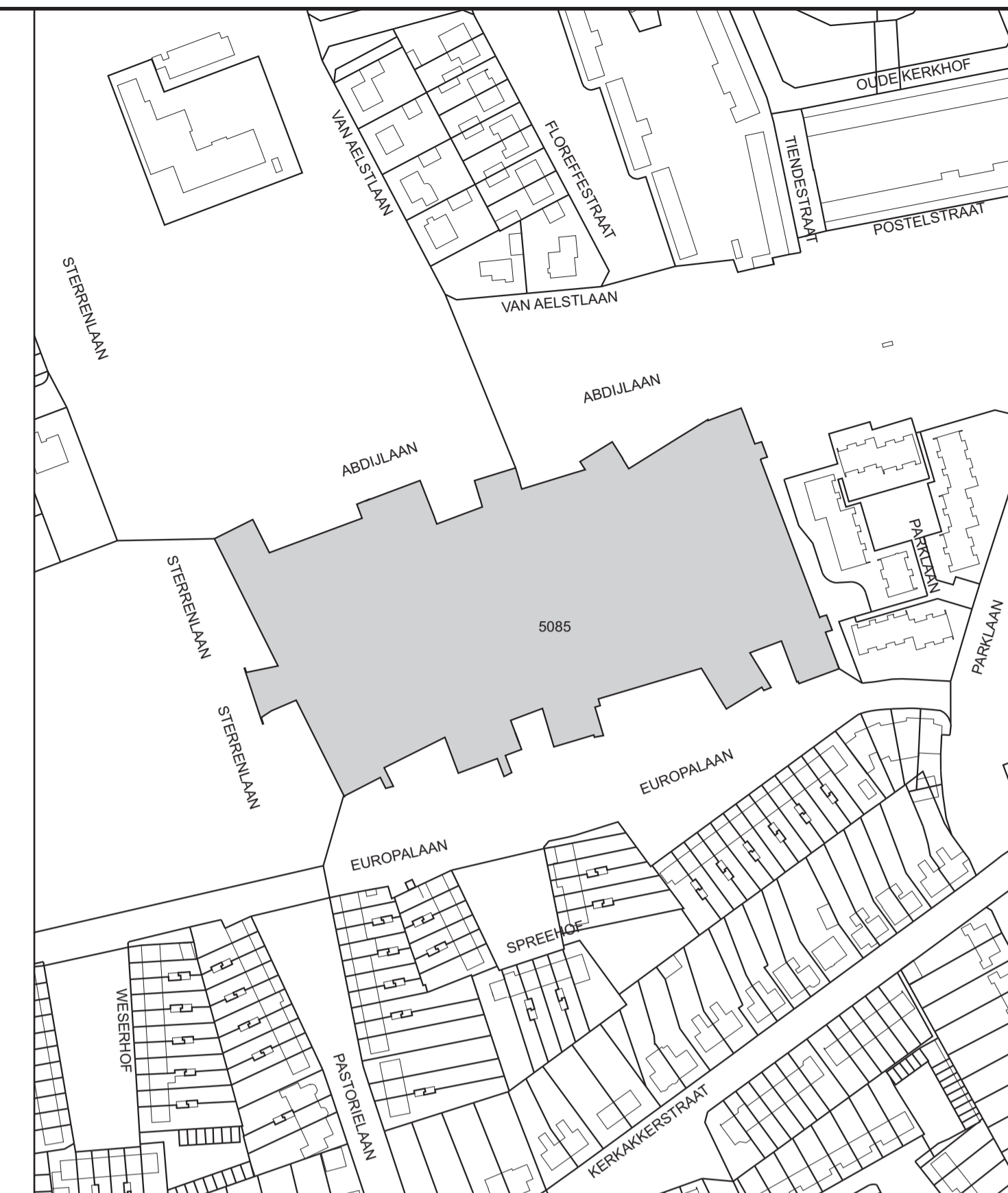
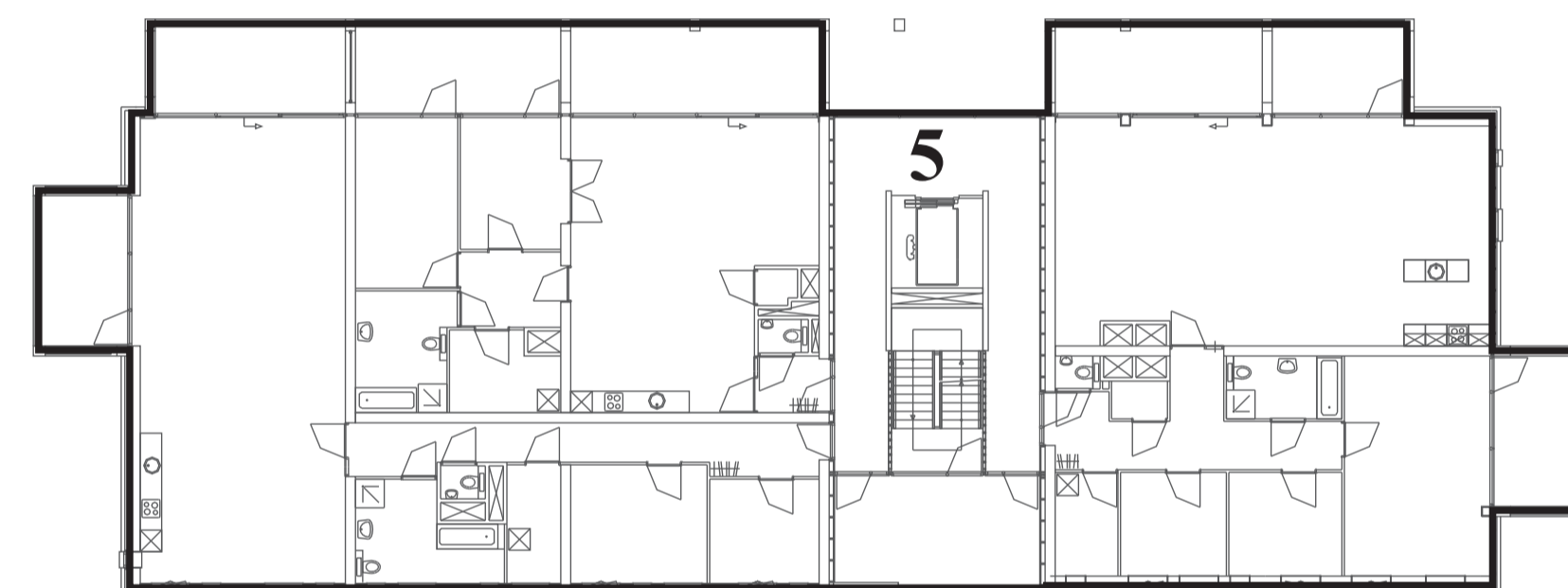

Kadastrale Situatie	
Gemeente	Veldhoven
Sectie	A
Nummer	5085
Schaal	1 : 2000

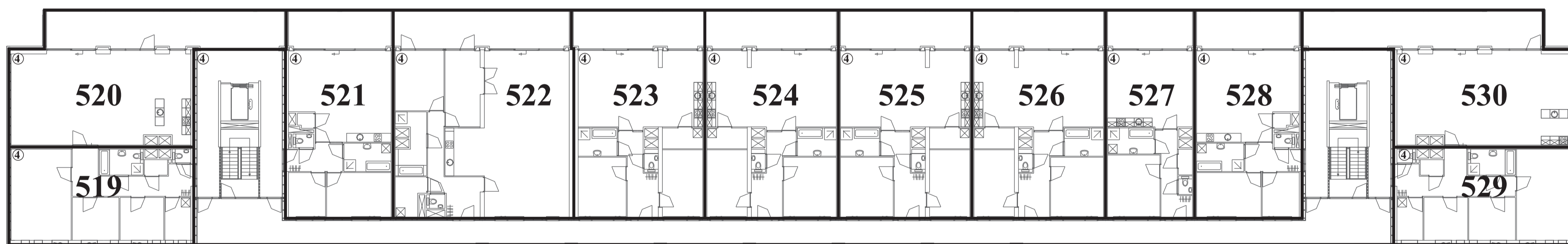
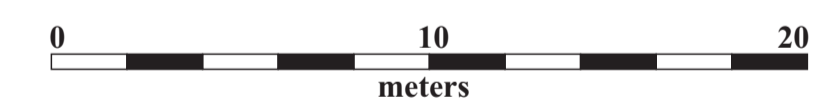

blok 5 vijfde verdieping

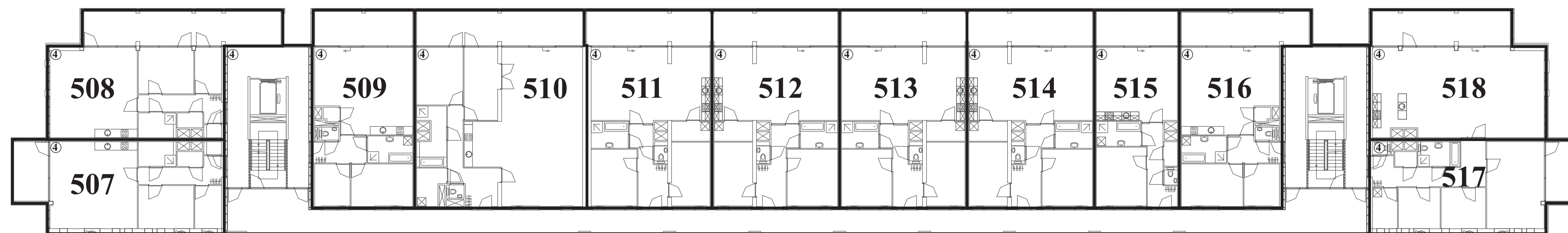

blok 5 vierde verdieping

SPLITSINGSTEKENING

Veldhoven De Abdijtuinen Ondersplitsing A4

Deze tekening behoort bij de aanvraag tot handhaving van het complexnummer bij de voorgenomen ondersplitsing in 108 appartementsrechten (A474 t/m A581) van het appartementsrecht kadastraal bekend in de gemeente Veldhoven sectie A nummer A4

Veldhoven, 2007
De Notaris,

 Splitsingen van registergoederen in appartementsrechten	Oprachtgever: Notarishuys Postbus 278 5500 AG Veldhoven	Werknummer: 2007-043 Getekend, april 2007
	Jan Geerts Teken- en Adviesburo BV Paleisstraat 21 5507 LE VELDHOVEN Tel 040 205 18 34 Fax 040 205 18 56 Email jan-geerts@planet.nl	Versie: 10 augustus 2007 Blad 9 van 9 bladen Schaal 1 : 200 Formaat A1

Ondergetekende, bewaarder van het kadaster en de openbare registers verklaart, dat voor de bovengenoemde in de ondersplitsing te betrekken recht(en)

de complexaanduiding blijft: Veldhoven A 5094 A.

dat deze tekening in elektronische vorm in bewaring is genomen onder depotnummer: 20070815000030

d.d. 15 augustus 2007
de bewaarder,
mr. H. Hommes